

**KOŁO
TEHNIČKI
KATALOG
2024/2025**

KOŁO REKORD

5

KOŁO IDOL

19

KOŁO SOLO

27

KOŁO FREJA

33

KOŁO LEHNEN

39

TUŠEVI

47

DODATAK

55



Koło Rekord

Umivaonici.....	6
Umivaonik za pranje ruku.....	6
Umivaonici.....	8
Podesti.....	10
Kupaonski namještaj.....	11
Baze za umivaonike.....	11
Bočni elementi.....	12
Ogledala.....	13
Pribor.....	14
WC školjke.....	15
Konzolne WC školjke.....	15
Podne WC školjke.....	16
WC sjedala.....	16

UMIVAONICI

Umivaonik za pranje ruku

Koło Rekord umivaonik za pranje ruku s asimetričnim preljevom

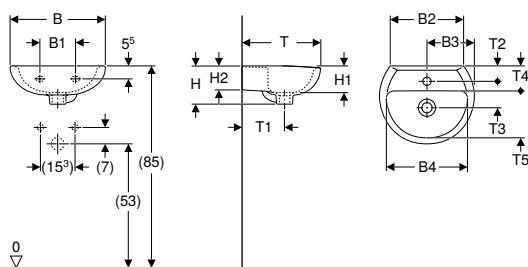

Tehnički podaci

Materijal	sanitarna keramika
-----------	--------------------

Br. art.	Boja / površina	Otvor za armaturu	Pre-ljev	B1 [cm]	B2 [cm]	B3 [cm]	B4 [cm]	H [cm]	H1 [cm]	H2 [cm]	T [cm]	T1 [cm]	T2 [cm]	T3 [cm]	T4 [cm]	T5 [cm]	Površina za odlaganje
----------	-----------------	-------------------	----------	---------	---------	---------	---------	--------	---------	---------	--------	---------	---------	---------	---------	---------	-----------------------

B / širina: 40 cm

K92040000	bijela	bez	vidljiv	15	30,5		34	15,5	13	11	33	17			10	20	bez
K92140000	bijela	u sredini	vidljiv	15	30,5	20	34	15,5	13	11	33	17	6	11	10	20	bez

B / širina: 45 cm

K91045000	bijela	bez	vidljiv	18	34,5		39	17	12	13,5	37	18			11	23	bez
K91145000	bijela	u sredini	vidljiv	18	34,5	22,5	39	17	12	13,5	37	18	5,5	12,5	11	23	bez

Pribor

- Geberit direktni samočisteći sifon za umivaonik, s rozetom za ventil, horizontalni odvod
- Geberit direktni samočisteći sifon za umivaonik, horizontalni odvod
- Geberit odvod umivaonika, model koji štedi prostor, plitka izvedba, s čepom izljevno ventila koji se aktivira pritiskom
- Geberit pričvrtni materijal za umivaonik za pranje ruku

Koło Rekord umivaonik za pranje ruku

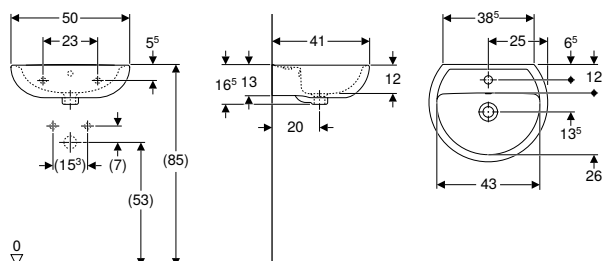

Tehnički podaci

Materijal	sanitarna keramika
-----------	--------------------

Br. art.	Boja / površina	Otvor za armaturu	Preljev	H [cm]	T [cm]	Površina za odlaganje
----------	-----------------	-------------------	---------	--------	--------	-----------------------

B / širina: 50 cm

K91050000	bijela	bez	vidljiv	16,5	41	bez
K91150000	bijela	u sredini	vidljiv	16,5	41	bez
K91450000	bijela / sjajno	u sredini	bez	16,5	41	bez
K91451000	bijela	bez	bez	16,5	41	bez

Može se kombinirati sa

- Koło Idol podest → str. 20
- Koło Rekord polupodest
- Koło Rekord polupodest → str. 10

Pribor

- Geberit direktni samočisteći sifon za umivaonik, s rozetom za ventil, horizontalni odvod
- Geberit direktni samočisteći sifon za umivaonik, horizontalni odvod
- Geberit odvod umivaonika, model koji štedi prostor, plitka izvedba, s čepom izljevno ventila koji se aktivira pritiskom
- Geberit pričvrtni materijal za umivaonik za pranje ruku

Koło Rekord umivaonik za pranje ruku, kvadratični dizajn, s asimetričnim preljevom

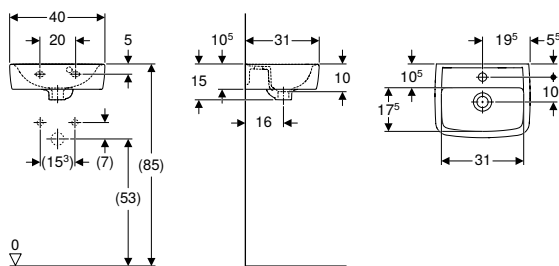

Tehnički podaci

Materijal	sanitarna keramika
-----------	--------------------

Br. art.	Boja / površina	Otvor za armaturu	Preljev	H [cm]	T [cm]	Površina za odlaganje
B / širina: 40 cm						
K91942000	bijela	u sredini	vidljiv	15	31	bez

Može se kombinirati sa

- Koło Rekord baza za umivaonik za pranje ruku, s jednim vratima → str. 11
- Koło Idol podest → str. 20

Pribor

- Geberit direktni samočišćeći sifon za umivaonik, s rozetom za ventil, horizontalni odvod
- Geberit direktni samočišćeći sifon za umivaonik, horizontalni odvod
- Geberit odvod umivaonika, model koji štedi prostor, plitka izvedba, s čepom izljevno ventila koji se aktivira pritiskom
- Geberit pričvrtni materijal za umivaonik za pranje ruku

Koło Rekord umivaonik za pranje ruku, kvadratični dizajn

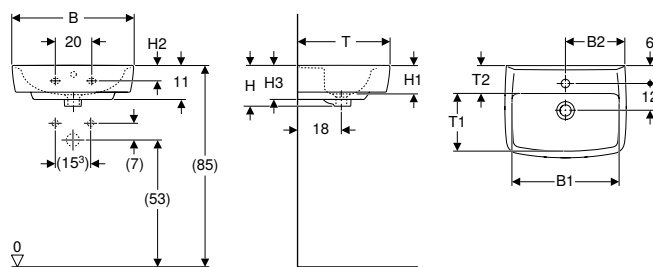

Tehnički podaci

Materijal	sanitarna keramika
-----------	--------------------

Br. art.	Boja / površina	Otvor za armaturu	Preljev	B2 [cm]	H [cm]	H1 [cm]	H2 [cm]	H3 [cm]	T [cm]	T1 [cm]	T2 [cm]	Površina za odlaganje
B / širina: 45 cm												
K91945000	bijela	u sredini	vidljiv	22	16	11	5,5	12,5	34	19	11,5	bez
B / širina: 50 cm												
K91952000	bijela	u sredini	vidljiv	24,5	17	12	5	14	38	23	12	bez

Može se kombinirati sa

- Koło Rekord baza za umivaonik za pranje ruku, s jednim vratima → str. 11
- Koło Idol podest → str. 20

Pribor

- Geberit direktni samočišćeći sifon za umivaonik, s rozetom za ventil, horizontalni odvod
- Geberit direktni samočišćeći sifon za umivaonik, horizontalni odvod
- Geberit odvod umivaonika, model koji štedi prostor, plitka izvedba, s čepom izljevno ventila koji se aktivira pritiskom
- Geberit pričvrtni materijal za umivaonik za pranje ruku

Koło Rekord set umivaonika za pranje ruku s bazom, jedna vrata

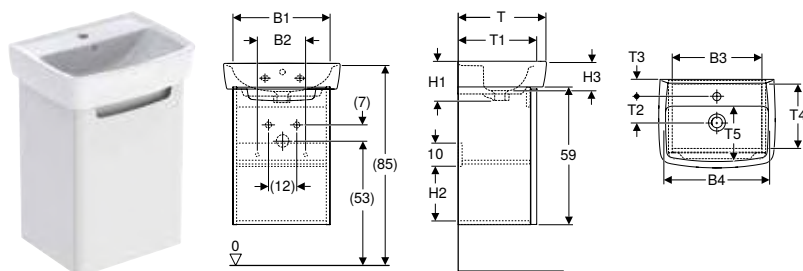

Primjene

- Prikladno za ugradnju u male kupaonice i WC-e za goste

Opseg isporuke

- Baza za mali umivaonik za ruke
- Pričvrtni materijal
- Umivaonik za pranje ruku

Svojstva

- Otvaranje vrata lijevo ili desno
- Konzolni
- S jednim vratima
- S fiksnom policom

Tehnički podaci

Materijal dvoslojna iverica visoke gustoće

Br. art.	Boja / površina	Otvor za armaturu	Preljev	B [cm]	B1 [cm]	B2 [cm]	B3 [cm]	B4 [cm]	Širina umivaonika [cm]	H [cm]	H1 [cm]	H2 [cm]	H3 [cm]	T [cm]	T1 [cm]	T2 [cm]	T3 [cm]	T4 [cm]	T5 [cm]	Površina za odlaganje
K99024000	bijela / lakirano, visoki sjaj	u sredini	vidljiv	40	32,5	11,5	29,5	31	40	74	15	46,5	10	31	28,5	10,5	5,5	25,5	17,5	bez
K99025000	bijela / sjajno	u sredini	vidljiv	50	41	20,5	38,5	44	50	76	17	23,5	12	38	34	12	6	31	23	bez

Naručuje se dodatno

- Noge

Može se kombinirati sa

- Koło Rekord set nogu → str. 14

Umivaonici

Koło Rekord umivaonik

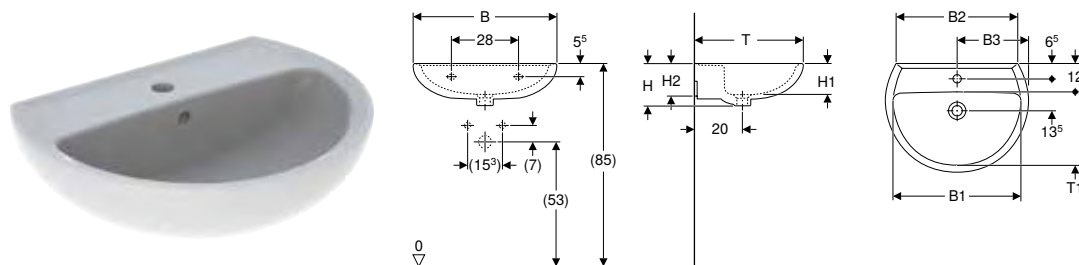

Tehnički podaci

Materijal sanitarna keramika

Svojstva

- Može se kombinirati s polupodestom
- Može se kombinirati s podestom

Br. art.	Boja / površina	Otvor za armaturu	Preljev	B1 [cm]	B2 [cm]	B3 [cm]	H [cm]	H1 [cm]	H2 [cm]	T [cm]	T1 [cm]	Površina za odlaganje
B / širina: 55 cm												
K91055000	bijela	bez	vidljiv	48	47		17,5	13	13	42	26	bez
K91155000	bijela	u sredini	vidljiv	48	47	27,5	17,5	13	13	42	26	bez
B / širina: 60 cm												
K91060000	bijela	bez	vidljiv	54	51		18	16	14	45,5	30	bez
K91461000	bijela / sjajno	bez	bez	54	51		18	16	14	45,5	30	bez
K91160000	bijela	u sredini	vidljiv	54	51	30	18	16	14	45,5	30	bez
K91460000	bijela / sjajno	u sredini	bez	54	51	30	18	16	14	45,5	30	bez
B / širina: 65 cm												
K91065000	bijela	bez	vidljiv	58	56		19	14	15	49	34	bez
K91165000	bijela	u sredini	vidljiv	58	56	32,5	19	14	15	49	34	bez

Može se kombinirati sa

- Koło Idol podest → str. 20
- Koło Rekord polupodest
- Koło Rekord podest → str. 10

Pribor

- Geberit direktni samočisteći sifon za umivaonik, s rozetom za ventil, horizontalni odvod
- Geberit direktni samočisteći sifon za umivaonik, horizontalni odvod
- Geberit odvod umivaonika, model koji štedi prostor, plitka izvedba, s čepom izljevnoeg ventila koji se aktivira pritiskom
- Geberit pričvrсни materijal za umivaonik

Koło Rekord umivaonik, kvadratični dizajn

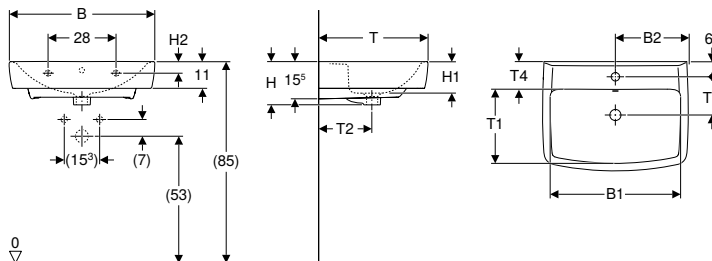

Tehnički podaci

Materijal	sanitarna keramika
-----------	--------------------

Svojstva

- Može se kombinirati s polupodestom
- Može se kombinirati s podestom

Br. art.	Boja / površina	Otvor za armaturu	Preljev	B1	B2	H	H1	H2	T	T1	T2	T3	T4	Površina za odlaganje
				[cm]	[cm]	[cm]	[cm]	[cm]	[cm]	[cm]	[cm]	[cm]	[cm]	

B / širina: 55 cm

K91955000	bijela	u sredini	vidljiv	49	27,5	17,5	12,5	5,5	42	27	20	13,5	10,5	bez
-----------	--------	-----------	---------	----	------	------	------	-----	----	----	----	------	------	-----

B / širina: 60 cm

K91962000	bijela	u sredini	vidljiv	54	30	18	13	7	45	30	22	15,5	12	bez
-----------	--------	-----------	---------	----	----	----	----	---	----	----	----	------	----	-----

Može se kombinirati sa

- Koło Idol podest → str. 20
- Koło Rekord polupodest → str. 10
- Koło Rekord baza za umivaonik, s jednim vratima → str. 12

Pribor

- Geberit direktni samočisteći sifon za umivaonik, s rozetom za ventil, horizontalni odvod
- Geberit direktni samočisteći sifon za umivaonik, horizontalni odvod
- Geberit odvod umivaonika, model koji štedi prostor, plitka izvedba, s čepom izljevnoeg ventila koji se aktivira pritiskom
- Geberit pričvrсни materijal za umivaonik

Koło Rekord set umivaonika s bazom, jedna vrata

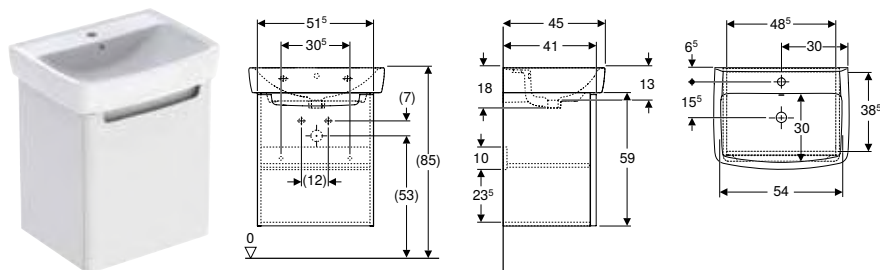

Primjene

- Prikladno za ugradnju u male kupaonice i WC-e za goste

Tehnički podaci

Materijal	dvoslojna iverica visoke gustoće
-----------	----------------------------------

Svojstva

- Konzolni
- S fiksnom policom
- S jednim vratima
- Otvaranje vrata lijevo ili desno

Opseg isporuke

- Umivaonik
- Baza za umivaonik
- Pričvrtni materijal

Br. art.	Boja / površina	Otvor za armaturu	Preljev	B [cm]	Širina umivaonika [cm]	H [cm]	T [cm]	Površina za odlaganje
K99026000	bijela / sjajno	u sredini	vidljiv	60	60	77	45	bez

Naručuje se dodatno

- Noge

Pribor

- Geberit direktni samočisteći sifon za umivaonik, horizontalni odvod
- Geberit pričvrtni materijal za umivaonik

Podesti

Koło Rekord polupodest

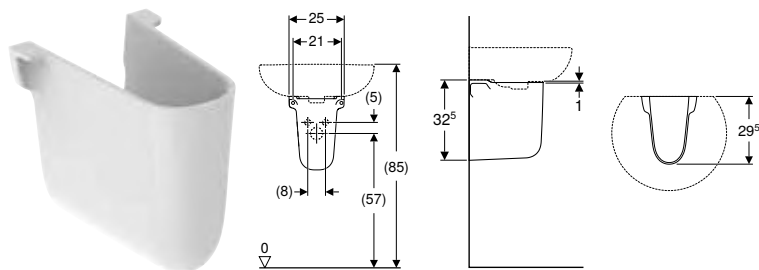

Tehnički podaci

Materijal	sanitarna keramika
-----------	--------------------

Br. art.	Boja / površina	B [cm]	H [cm]	T [cm]
K97101000	bijela	25	32,5	29,5

Može se kombinirati sa

- Koło Rekord umivaonik za pranje ruku → str. 6
- Koło Idol umivaonik → str. 20
- Koło Rekord umivaonik → str. 8
- Koło Rekord umivaonik, kvadratični dizajn → str. 9

KUPAONSKI NAMJEŠTAJ

Baze za umivaonike

Koło Rekord baza za umivaonik za pranje ruku, s jednim vratima

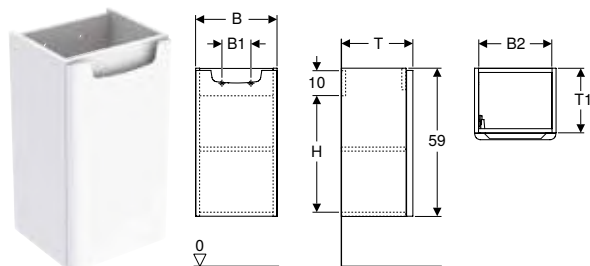

Tehnički podaci

Materijal dvoslojna iverica visoke gustoće

Opseg isporuke

- Pričvrtni materijal
- Baza za umivaonik

Svojstva

- FSC™ C134279 certificiran
- Vrata s mehanizmom za prigušivanje
- Otvaranje vrata lijevo ili desno
- Otporno na vlagu
- Konzolni
- S funkcijom podupiranja
- S jednim vratima
- S fiksnom policom

Br. art.	Boja / površina	B	H	T
		[cm]	[cm]	[cm]
89541000	bijela / lakirano, visoki sjaj	32,5	59	28,5
89543000	bijela / lakirano, visoki sjaj	41	59	34

Naručuje se dodatno

- Umivaonik

Može se kombinirati sa

- Koło Rekord umivaonik za pranje ruku, kvadratični dizajn → str. 7
- Koło Rekord umivaonik za pranje ruku, kvadratični dizajn, s asimetričnim preljevom → str. 7

Pribor

- Geberit direktni samočišćeći sifon za umivaonik, model koji štedi prostor, horizontalni odvod
- Koło Rekord set nogu → str. 14

Koło Rekord baza za umivaonik, s jednim vratima

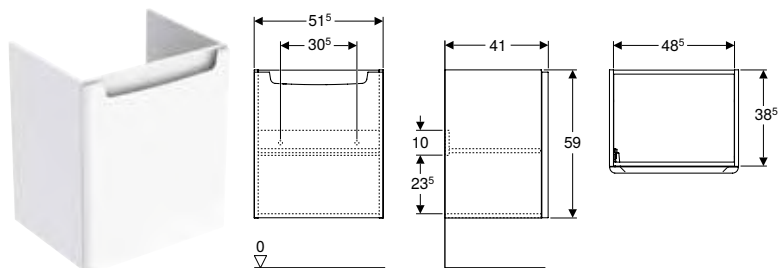

Tehnički podaci

Materijal dvoslojna iverica visoke gustoće

Opseg isporuke

- Pričvrtni materijal
- Baza za umivaonik

Svojstva

- FSC™ C134279 certificiran
- Vrata s mehanizmom za prigušivanje
- Otvaranje vrata lijevo ili desno
- Otporno na vlagu
- Konzolni
- S funkcijom podupiranja
- S jednim vratima
- S fiksnom policom

Br. art.	Boja / površina	B [cm]	H [cm]	T [cm]
89545000	bijela / lakirano, visoki sjaj	51,5	59	41

Naručuje se dodatno

- Umivaonik

Može se kombinirati sa

- Koło Rekord umivaonik, kvadratični dizajn → str. 9

Pribor

- Geberit direktni samočisteći sifon za umivaonik, model koji štedi prostor, horizontalni odvod

Bočni elementi

Koło Rekord visoki element s dvojim vratima

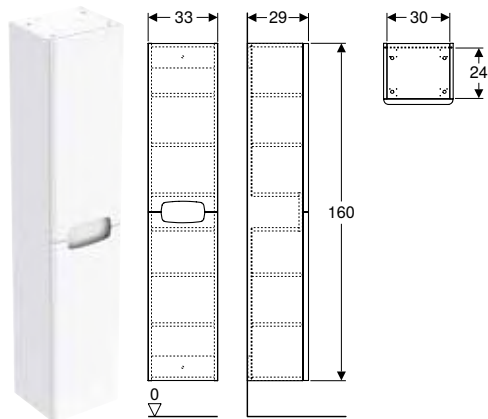

Tehnički podaci

Materijal dvoslojna iverica visoke gustoće

Opseg isporuke

- Visoki element
- Pričvrtni materijal

Svojstva

- FSC™ C134279 certificiran
- Konzolni
- Vrata s mehanizmom za prigušivanje
- S dvojim vratima
- Ručka za otvaranje
- Otporno na vlagu
- S dvije police podesive po visini u donjem dijelu elementa
- S dvije police podesive po visini u gornjem dijelu elementa
- S učvršćenjem za košaru za rublje

Br. art.	Boja / površina	B [cm]	H [cm]	T [cm]
88393000	bijela / lakirano, visoki sjaj	33	160	29

Može se kombinirati sa

- Koło Rekord set nogu → str. 14
- Koło Rekord košara za rublje → str. 14

Koło Rekord bočni element s jednim vratima

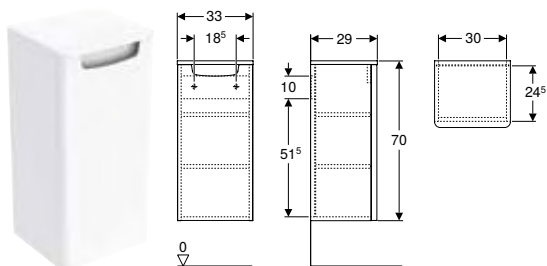

Tehnički podaci

Materijal	dvoslojna iverica visoke gustoće
-----------	----------------------------------

Opseg isporuke

- Bočni element
- 2 pomične uložne police
- Pričvrtni materijal

Svojstva

- FSC™ C134279 certificiran
- Konzolni
- Vrata s mehanizmom za prigušivanje
- S funkcijom podupiranja
- S jednim vratima
- Otporno na vlagu
- Otvaranje vrata lijevo ili desno

Br. art.	Boja / površina	B [cm]	H [cm]	T [cm]
88474000	bijela / lakirano, visoki sjaj	33	70	29

Može se kombinirati sa

- Koło Rekord set nogu → str. 14

Ogledala

Koło Rekord ogledalo s rasvjetom

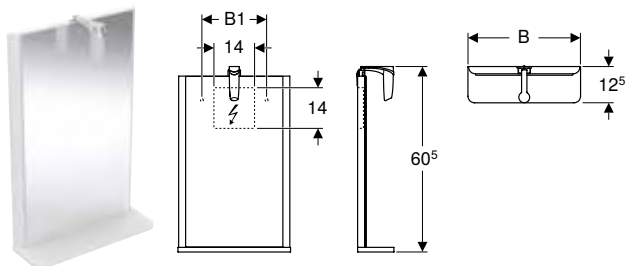

Tehnički podaci

Stupanj zaštite	IP44
Nazivni napon	220–240 V AC
Frekvencija mreže	50 Hz / 60 Hz
Radni napon	12 V DC
Materijal	staklo
Klasa energetske učinkovitosti izvora svjetla	G
Boja svjetla	4000 K

Opseg isporuke

- Pričvrtni materijal

Svojstva

- LED rasvjeta
- S fiksnom policom
- Prikladno za sve kupaonske serije

Br. art.	B [cm]	H [cm]	T [cm]	Potrošnja snage (W) [W]
88417000	38	60,5	12,5	3
88418000	44	60,5	12,5	3

Pribor

Koło Rekord košara za rublje

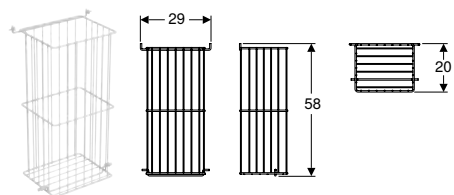

Tehnički podaci

Materijal	inox
-----------	------

Opseg isporuke

- Košara za rublje
- Pričvrtni materijal

Br. art.	Boja / površina	B [cm]	H [cm]	T [cm]
88416000	bijela / mat	29	58	20

Može se kombinirati sa

- Koło Rekord visoki element s dvojim vratima → str. 12

Koło Rekord set nogu

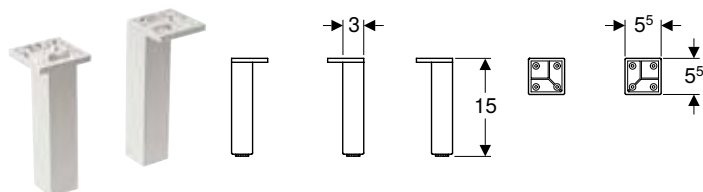

Tehnički podaci

Materijal	inox
-----------	------

Opseg isporuke

- Set od 2 komada

Br. art.	Boja / površina	H [cm]
99274000	srebrne boje / satinirano	15

Može se kombinirati sa

- Koło Rekord set umivaonika za pranje ruku s bazom, jedna vrata → str. 8
- Koło Rekord bočni element s jednim vratima → str. 13
- Koło Rekord visoki element s dvojim vratima → str. 12

Pribor

- Koło Rekord baza za umivaonik, s jednim vratima → str. 12

WC ŠKOLJKE

Konzolne WC školjke

Koło Rekord konzolna WC školjka

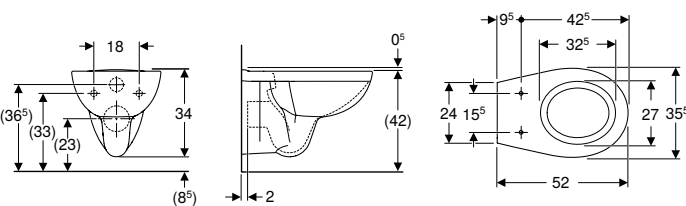

Primjene

- Za ugradbene vodokotliće

Tehnički podaci

Materijal sanitarna keramika

Svojstva

- Konzolni
- S rubom za ispiranje
- Tip 1, puna količina ispiranja 6 / 5 l, prema EN 997
- Ispire s 4.5 l

Br. art.	Boja / površina	B [cm]	H [cm]	T [cm]
K93101000	bijela	35,5	33,5	52

Naručuje se dodatno

- WC sjedalo

Može se kombinirati sa

- Koło Rekord WC sjedalo, učvršćenje odozgo → str. 17
- Koło Rekord WC sjedalo, učvršćenje odozdo → str. 16

Koło Rekord konzolna WC školjka

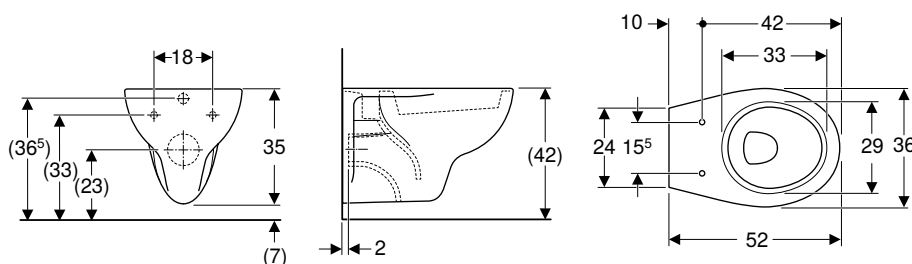

Primjene

- Za Geberit ugradbene vodokotliće

Tehnički podaci

Materijal sanitarna keramika

Svojstva

- Konzolni
- S rubom za ispiranje
- Tip 1, puna količina ispiranja 6 l, prema EN 997

Br. art.	Boja / površina	B [cm]	H [cm]	T [cm]
K93100000	bijela	36	35	52

Naručuje se dodatno

- WC sjedalo

Može se kombinirati sa

- Koło Rekord WC sjedalo, učvršćenje odozgo → str. 17

Podne WC školjke

Koło Rekord set podne WC školjke s monoblok vodokotlićem

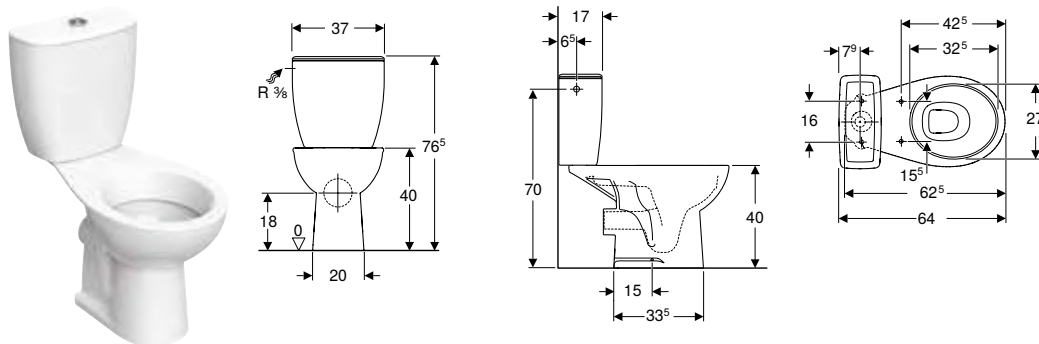

Primjene

- Za priključke vode 3/8"

Tehnički podaci

Tvorničke postavke količine ispiranja	6 l / 3 l
Područje podešavanja velike količine vode za ispiranje	4,5 l / 6 l
Područje podešavanja male količine vode za ispiranje	3 l
Materijal	sanitarna keramika

Svojstva

- Podni
- Dvokoličinsko ispiranje
- Učvršćenje vijkom
- Tip 1, puna količina ispiranja 6 / 4 l, prema EN 997
- Priključak vode bočno
- Horizontalni odvod

Opseg isporuke

- WC školjka
- Nadžbukni vodokotlić monoblok
- Unutarnja garnitura
- Pričvrtni materijal

Br. art.	Boja / površina	B [cm]	H [cm]	T [cm]
K99034000	bijela	37	76,5	64

Naručuje se dodatno

- WC sjedalo

Može se kombinirati sa

- Koło Rekord WC sjedalo, učvršćenje odozgo → str. 17
- Koło Rekord WC sjedalo, učvršćenje odozdo → str. 16

WC sjedala

Koło Rekord WC sjedalo, učvršćenje odozdo

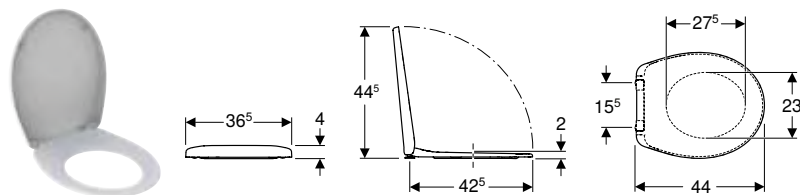

Tehnički podaci

Materijal	termoplast
Razmak ovjesa	15,5 cm

Br. art.	Boja / površina	Funkcija SoftClosing	Učvršćenje	Materijal okova
K90123000	bijela / sjajno	ne	odozdo	inox

Može se kombinirati sa

- Koło Rekord konzolna WC školjka → str. 15
- Koło Rekord set podne WC školjke s monoblok vodokotlićem → str. 16

Koło Rekord WC sjedalo, učvršćenje odozgo

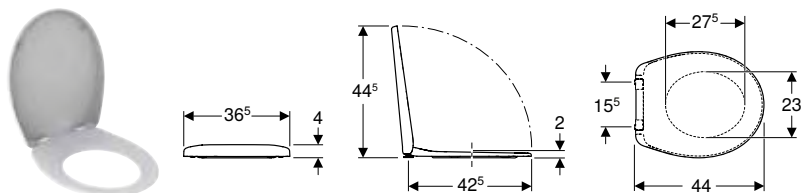

Tehnički podaci

Materijal	termoplast
Razmak ovjesa	15,5 cm

Br. art.	Boja / površina	Funkcija QuickRelease	Funkcija SoftClosing	Učvršćenje	Materijal okova
K90124000	bijela / sjajno	ne	ne	odozgo	metal
K90125000	bijela / sjajno	ne	da	odozgo	metal
K90126000	bijela / sjajno	da	da	odozgo	inox

Može se kombinirati sa

- Koło Rekord konzolna WC školjka → str. 15
- Koło Rekord konzolna WC školjka → str. 15
- Koło Rekord set podne WC školjke s monoblok vodokotlićem → str. 16

Koło Rekord WC sjedalo, učvršćenje odozdo

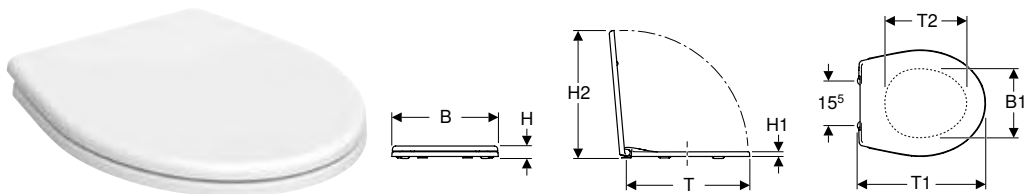

Tehnički podaci

Materijal	plastika
Razmak ovjesa	15,5 cm

Br. art.	Boja / površina	Funkcija QuickRelease	Funkcija SoftClosing	Učvršćenje	Materijal okova
K90113000	bijela / plastika	ne	ne	odozdo	plastika
K90117000	bijela / plastika	ne	ne	odozdo	plastika



Koło Idol

Umivaonici.....	20
Umivaonici.....	20
Podesti	20
WC školjke.....	21
Konzolne WC školjke	21
Podne WC školjke	21
WC sjedala.....	24
Nazidni vodokotlići	25
Nazidni vodokotlići za WC od sanitarne keramike	25

UMIVAONICI

Umivaonici

Koło Idol umivaonik

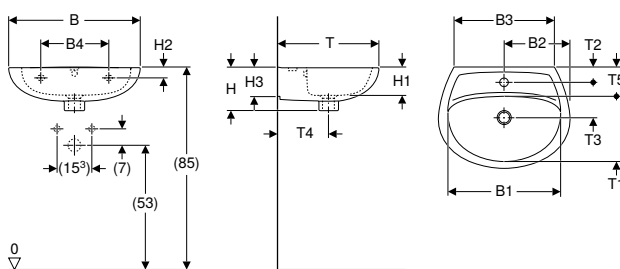

Tehnički podaci

Materijal	sanitarna keramika
-----------	--------------------

Opseg isporuke

- Umivaonik

Svojstva

- Konzolni
- Može se kombinirati s podestom
- Može se kombinirati s polupodestom

Br. art.	Boja / površina	Otvor za armaturu	Pre-ljev	B [cm]	B1 [cm]	B2 [cm]	B3 [cm]	B4 [cm]	H [cm]	H1 [cm]	H2 [cm]	H3 [cm]	T [cm]	T1 [cm]	T2 [cm]	T3 [cm]	T4 [cm]	T5 [cm]	Površina za odlaganje
M11050000	bijela / sjajno	bez	vidljiv	50	43		39,5	24,5	17,5	12	5,5	11,5	41	26,5			21	11,5	bez
M11150000	bijela / sjajno	u sredini	vidljiv	50	43	25	39,5	24,5	17,5	12	5,5	11,5	41	26,5	5,5	15,5	21	11,5	bez
M11055000	bijela / sjajno	bez	vidljiv	55	47,5		42	28	18	12	4,5	12,5	43	27,5			21,5	11,5	bez
M11155000	bijela / sjajno	u sredini	vidljiv	55	47,5	27,5	42	28	18	12	4,5	12,5	43	27,5	6,5	15	21,5	11,5	bez
M11060000	bijela / sjajno	bez	vidljiv	60	51,5		47,5	28	19	11,5	5	16	46	29			22	12	bez
M11160000	bijela / sjajno	u sredini	vidljiv	60	51,5	30	47,5	28	19	11,5	5	16	46	29	6,5	15,5	22	12	bez

Može se kombinirati sa

- Koło Rekord polupodest → str. 10
- Koło Idol podest → str. 20

Pribor

- Geberit direktni samočišćeći sifon za umivaonik, s rozetom za ventil, horizontalni odvod
- Geberit direktni samočišćeći sifon za umivaonik, horizontalni odvod

Podesti

Koło Idol podest

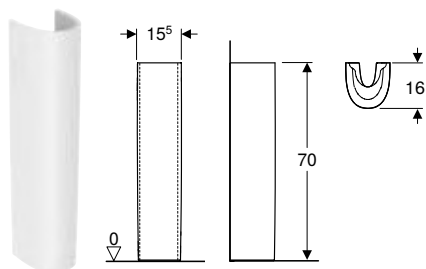

Tehnički podaci

Materijal	sanitarna keramika
-----------	--------------------

Opseg isporuke

- Podest

Br. art.	Boja / površina	B [cm]	H [cm]	T [cm]
77001000	bijela	16	71	16

Može se kombinirati sa

- Koło Rekord umivaonik za pranje ruku → str. 6
- Koło Rekord umivaonik → str. 8
- Koło Rekord umivaonik, kvadratični dizajn → str. 9
- Koło Idol umivaonik → str. 20
- Koło Rekord umivaonik za pranje ruku, kvadratični dizajn, s asimetričnim preljevom → str. 7
- Koło Rekord umivaonik za pranje ruku, kvadratični dizajn → str. 7

WC ŠKOLJKE

Konzolne WC školjke

Koło Idol konzolna WC školjka

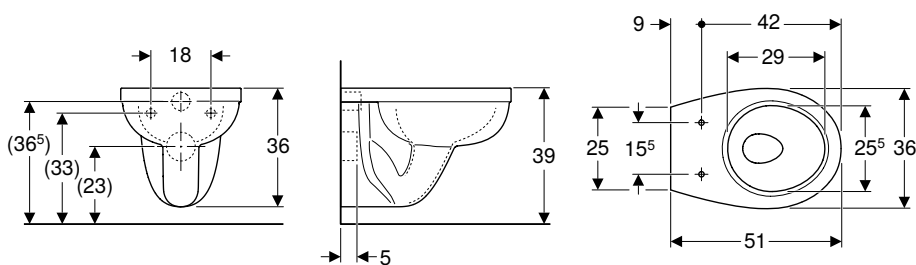

Primjene

- Za ugradbene vodokotliče

Tehnički podaci

Materijal	sanitarna keramika
-----------	--------------------

Svojstva

- Konzolni
- S rubom za ispiranje
- Tip 1, puna količina ispiranja 6 l, prema EN 997

Opseg isporuke

- WC školjka

Br. art.	Boja / površina	B [cm]	H [cm]	T [cm]
M13100000	bijela	36	36	51

Naručuje se dodatno

- WC sjedalo

Može se kombinirati sa

- Koło Idol WC sjedalo, učvršćenje odozdo → str. 24
- Koło Idol WC sjedalo, učvršćenje odozgo → str. 24
- Koło Idol WC sjedalo, učvršćenje odozgo

Podne WC školjke

Koło Idol podna WC školjka, horizontalni odvod

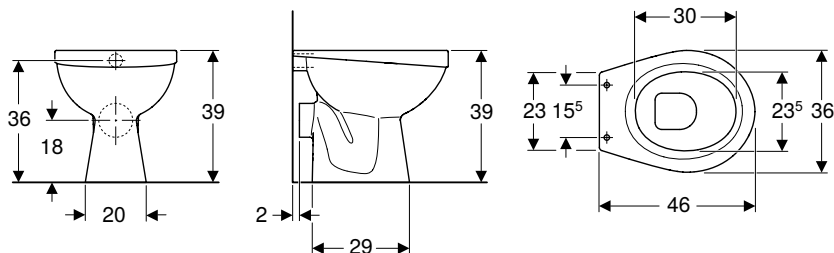

Primjene

- Prikladno za ugradnju u male kupaonice i WC-e za goste

Tehnički podaci

Materijal	sanitarna keramika
-----------	--------------------

Svojstva

- Podni
- S rubom za ispiranje
- Horizontalni odvod
- Tip 1, puna količina ispiranja 6 l, prema EN 997

Opseg isporuke

- WC školjka
- Pričvrsni materijal

Br. art.	Boja / površina	B [cm]	H [cm]	T [cm]
M13000000	bijela / sjajno	36	39	46

Naručuje se dodatno

- WC sjedalo

Može se kombinirati sa

- Koło Idol WC sjedalo, učvršćenje odozdo → str. 24
- Koło Idol WC sjedalo, učvršćenje odozgo → str. 24
- Koło Idol WC sjedalo, učvršćenje odozgo

Koło Idol podna WC školjka, horizontalni odvod



Primjene

- Prikladno za ugradnju u male kupaonice i WC-e za goste

Tehnički podaci

Materijal	sanitarna keramika
-----------	--------------------

Svojstva

- Podni
- S rubom za ispiranje
- Horizontalni odvod
- Tip 1, puna količina ispiranja 6 l, prema EN 997

Opseg isporuke

- WC školjka
- Pričvrсни materijal

Br. art.	Boja / površina	B [cm]	H [cm]	T [cm]
M13000001	bijela	36,5	43	47

Naručuje se dodatno

- WC sjedalo

Može se kombinirati sa

- Koło Idol WC sjedalo, učvršćenje odozdo → str. 24
- Koło Idol WC sjedalo, učvršćenje odozgo → str. 24
- Koło Idol WC sjedalo, učvršćenje odozgo

Koło Idol podna WC školjka, vertikalni odvod

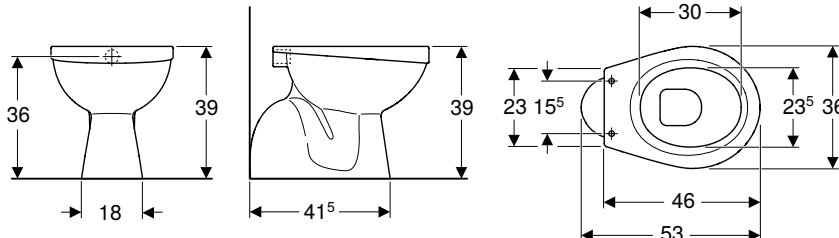

Primjene

- Prikladno za ugradnju u male kupaonice i WC-e za goste

Tehnički podaci

Materijal	sanitarna keramika
-----------	--------------------

Svojstva

- Podni
- S rubom za ispiranje
- Vertikalni odvod
- Tip 1, puna količina ispiranja 6 l, prema EN 997

Opseg isporuke

- WC školjka
- Pričvrсни materijal

Br. art.	Boja / površina	B [cm]	H [cm]	T [cm]
M13001000	bijela / sjajno	36	39	46

Naručuje se dodatno

- WC sjedalo

Može se kombinirati sa

- Koło Idol WC sjedalo, učvršćenje odozdo → str. 24
- Koło Idol WC sjedalo, učvršćenje odozgo → str. 24
- Koło Idol WC sjedalo, učvršćenje odozgo

Koło Idol podna WC školjka za monoblok vodokotlič, horizontalni odvod

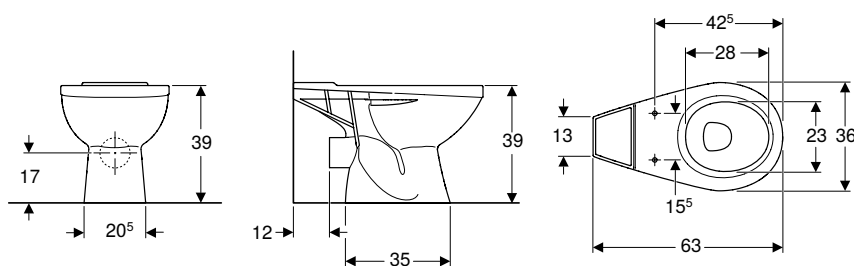

Primjene

- Za priključke vode 1/2"
- Prikladno za ugradnju u male kupaonice i WC-e za goste

Tehnički podaci

Materijal	sanitarna keramika
-----------	--------------------

Svojstva

- Podni
- Horizontalni odvod
- S rubom za ispiranje
- Vidljivo pričvršćivanje
- Tip 1, puna količina ispiranja 6 / 5 l, prema EN 997

Opseg isporuke

- WC školjka
- Pričvrсни materijal

Br. art.	Boja / površina	B [cm]	H [cm]	T [cm]	Odvod
M13200000	bijela / sjajno	36	39	63	horizontalno

Može se kombinirati sa

- Koło Idol nazidni vodokotlič monoblok, dvokoličinsko ispiranje, bočno priključno koljeno → str. 25
- Koło Idol WC sjedalo, učvršćenje odozdo → str. 24
- Koło Idol WC sjedalo, učvršćenje odozgo → str. 24
- Koło Idol WC sjedalo, učvršćenje odozgo

Koło Idol podna WC školjka za monoblok vodokotlič, WC školjka, vertikalni odvod

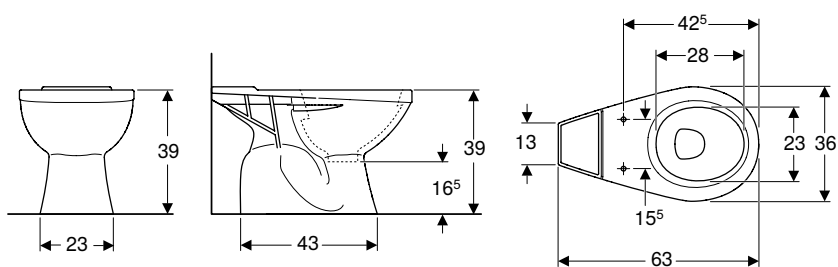

Primjene

- Prikladno za ugradnju u male kupaonice i WC-e za goste

Tehnički podaci

Materijal	sanitarna keramika
-----------	--------------------

Svojstva

- Podni
- Vertikalni odvod
- Tip 1, puna količina ispiranja 6 / 5 l, prema EN 997
- S rubom za ispiranje

Opseg isporuke

- WC školjka
- Pričvrсни materijal

Br. art.	Boja / površina	B [cm]	H [cm]	T [cm]
M13201000	bijela / sjajno	36	39	63

Naručuje se dodatno

- WC sjedalo
- Vodokotlič

Može se kombinirati sa

- Koło Idol nazidni vodokotlič monoblok, dvokoličinsko ispiranje, bočno priključno koljeno → str. 25
- Koło Idol WC sjedalo, učvršćenje odozdo → str. 24
- Koło Idol WC sjedalo, učvršćenje odozgo → str. 24
- Koło Idol WC sjedalo, učvršćenje odozgo

WC sjedala

Koło Idol WC sjedalo, učvršćenje odozdo

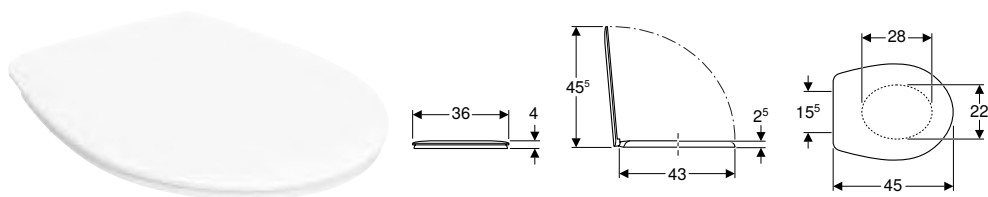

Tehnički podaci

Materijal	duroplast
Razmak ovjesa	15,5 cm

Opseg isporuke

- WC sjedalo

Svojstva

- WC sjedalo od Duroplasta

Br. art.	Boja / površina	Funkcija QuickRelease	Funkcija SoftClosing	Učvršćenje	Materijal okova
10113000	bijela / sjajno	ne	ne	odozgo	metal

Može se kombinirati sa

- Koło Idol set podne WC školjke s monoblok vodokotlićem, vertikalni odvod, s WC sjedalom
- Koło Idol podna WC školjka, horizontalni odvod → str. 22
- Koło Idol set podne WC školjke s monoblok vodokotlićem, horizontalni odvod, s WC sjedalom
- Koło Idol podna WC školjka, horizontalni odvod → str. 21
- Koło Idol podna WC školjka, vertikalni odvod → str. 22
- Koło Idol konzolna WC školjka → str. 21
- Koło Idol podna WC školjka za monoblok vodokotlić, WC školjka, vertikalni odvod → str. 23
- Koło Idol podna WC školjka za monoblok vodokotlić, horizontalni odvod → str. 23

Koło Idol WC sjedalo, učvršćenje odozgo

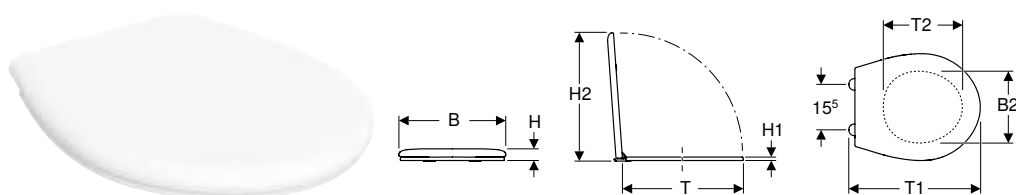

Tehnički podaci

Materijal	plastika
Razmak ovjesa	15,5 cm

Opseg isporuke

- WC sjedalo

Br. art.	Boja / površina	Funkcija QuickRelease	Funkcija SoftClosing	Učvršćenje	Materijal okova
10131000	bijela / sjajno	ne	ne	odozgo	plastika
10134000	bijela / sjajno	ne	da	odozgo	plastika

Može se kombinirati sa

- Koło Idol set podne WC školjke s monoblok vodokotlićem, vertikalni odvod, s WC sjedalom
- Koło Idol set podne WC školjke s monoblok vodokotlićem, horizontalni odvod, s WC sjedalom
- Koło Idol podna WC školjka, horizontalni odvod → str. 22
- Koło Idol podna WC školjka, horizontalni odvod → str. 21
- Koło Idol podna WC školjka, vertikalni odvod → str. 22
- Koło Idol konzolna WC školjka → str. 21
- Koło Idol podna WC školjka za monoblok vodokotlić, WC školjka, vertikalni odvod → str. 23
- Koło Idol podna WC školjka za monoblok vodokotlić, horizontalni odvod → str. 23

NAZIDNI VODOKOTLIČI

Nazidni vodokotliči za WC od sanitarne keramike

Koło Idol nazidni vodokotlić monoblok, dvokoličinsko ispiranje, bočno priključno koljeno

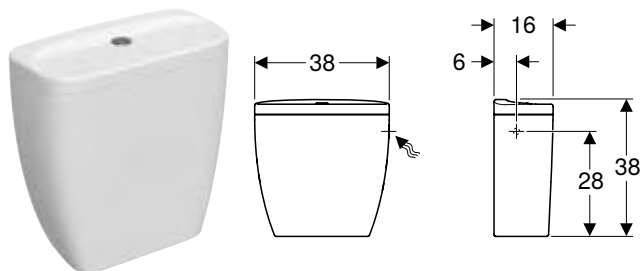

Primjene

- Za montažu monobloka

Tehnički podaci

Tvorničke postavke količine ispiranja	6 l / 3 l
Materijal	sanitarna keramika

Svojstva

- Monoblok
- Dvokoličinsko ispiranje
- Priključak vode bočno

Opseg isporuke

- Unutarnja garnitura

Br. art.	Boja / površina	B [cm]	H [cm]	T [cm]
M14020000	bijela / sjajno	38	38	16

Može se kombinirati sa

- Koło Idol podna WC školjka za monoblok vodokotlić, horizontalni odvod → str. 23
- Koło Idol podna WC školjka za monoblok vodokotlić, WC školjka, vertikalni odvod → str. 23



Koło Solo

Umivaonici.....	28
Umivaonik za pranje ruku.....	28
Umivaonici.....	29
Kupaonski namještaj.....	29
Setovi baza za umivaonik s umivaonicima.....	29
WC školjke.....	30
Podne WC školjke.....	30
WC sjedala.....	31

UMIVAONICI

Umivaonik za pranje ruku

Kofo Solo umivaonik za pranje ruku

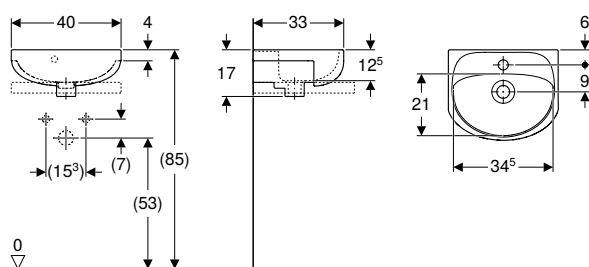

Primjene

- Prikladno za ugradnju u male kupaonice i WC-e za goste
- Za montažu na bazu umivaonika

Opseg isporuke

- Umivaonik za pranje ruku

Tehnički podaci

Materijal	sanitarna keramika
-----------	--------------------

Br. art.	Boja / površina	Otvor za armaturu	Preljev	B [cm]	H [cm]	T [cm]	Površina za odlaganje
72942000	bijela / sjajno	u sredini	vidljiv	40	17	33	bez

Pribor

- Geberit direktni samočisteći sifon za umivaonik, s rozetom za ventil, horizontalni odvod
- Geberit direktni samočisteći sifon za umivaonik, horizontalni odvod

Kofo Solo umivaonik za pranje ruku

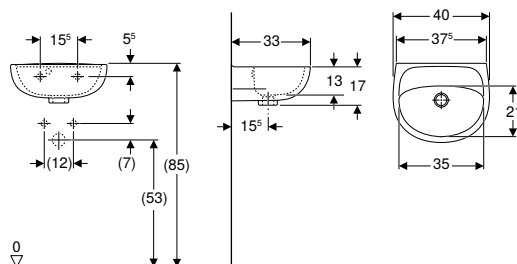

Primjene

- Prikladno za ugradnju u male kupaonice i WC-e za goste

Opseg isporuke

- Umivaonik za pranje ruku

Tehnički podaci

Materijal	sanitarna keramika
-----------	--------------------

Br. art.	Boja / površina	Otvor za armaturu	Preljev	B [cm]	H [cm]	T [cm]	Površina za odlaganje
72041000	bijela / sjajno	bez	vidljiv	40	17	33	bez
72141000	bijela / sjajno	u sredini	vidljiv	40	17	33	bez

Pribor

- Geberit direktni samočisteći sifon za umivaonik, s rozetom za ventil, horizontalni odvod
- Geberit direktni samočisteći sifon za umivaonik, horizontalni odvod

Umivaonici

Kofo Solo umivaonik

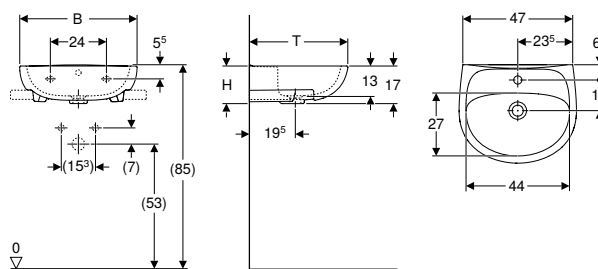

Primjene

- Prikladan za ugradnju u male kupaonice i WC-e za goste

Tehnički podaci

Materijal	sanitarna keramika
-----------	--------------------

Svojstva

- Može se kombinirati s podestom
- Može se kombinirati s polupodestom
- S preljevom

Opseg isporuke

- Umivaonik

Br. art.	Boja / površina	Otvor za armaturu	Preljev	B [cm]	H [cm]	T [cm]	Površina za odlaganje
71051000	bijela / sjajno	u sredini	vidljiv	50	17	42	bez
71061000	bijela / sjajno	u sredini	vidljiv	60	20	46,5	bez
71151000	bijela / sjajno	u sredini	vidljiv	50	17	42	bez
71163000	bijela / sjajno	u sredini	vidljiv	60	20	46,5	bez
71950000	bijela / sjajno	u sredini	vidljiv	50	17	42	bez

Naručuje se dodatno

- Pričvrtni materijal

Pribor

- Geberit direktni samočisteći sifon za umivaonik, horizontalni odvod
- Geberit direktni samočisteći sifon za umivaonik, s rozetom za ventil, horizontalni odvod
- Geberit pričvrtni materijal za umivaonik

KUPAONSKI NAMJEŠTAJ

Setovi baza za umivaonik s umivaonicima

Kofo Solo set umivaonika za pranje ruku s bazom, dvoja vrata

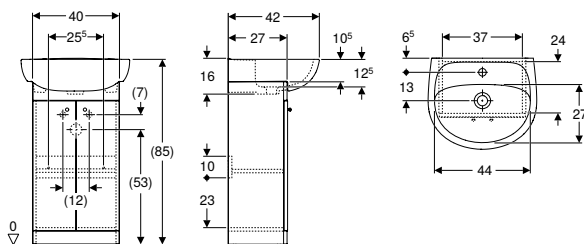

Tehnički podaci

Materijal	sanitarna keramika / komprimirana troslojna ploča od iverice
-----------	--------------------------------------------------------------

Svojstva

- FSC™ C134279 certificiran
- Podni
- Ručka za otvaranje
- S dvojim vratima
- S policom podesivom po visini

Opseg isporuke

- Baza za mali umivaonik za ruke
- Umivaonik za pranje ruku
- Pričvrtni materijal

Br. art.	Boja / površina	Otvor za armaturu	Preljev	B [cm]	Širina umivaonika [cm]	H [cm]	T [cm]
79002000	bijela / lakirano, visoki sjaj	u sredini	vidljiv	50	50	85	42

Pribor

- Geberit direktni samočisteći sifon za umivaonik, model koji štedi prostor, horizontalni odvod

Kofo Solo set umivaonika za pranje ruku s bazom, dvoja vrata

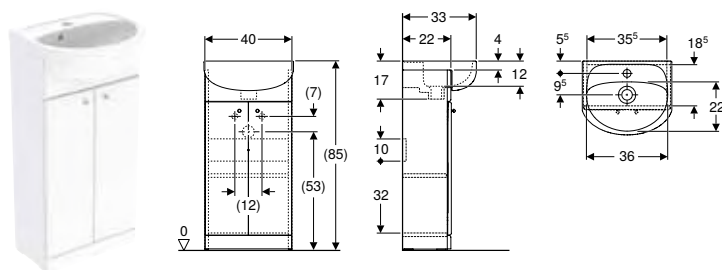

Tehnički podaci

Materijal: termoplast / čelik / PVC / mesing

Svojstva

- FSC™ C134279 certificiran
- Podni
- Ručka za otvaranje
- S dvojim vratima
- S policom podesivom po visini

Opseg isporuke

- Baza za mali umivaonik za ruke
- Umivaonik za pranje ruku
- Pričvrсни materijal

Br. art.	Boja / površina	Otvor za armaturu	Preljev	B [cm]	Širina umivaonika [cm]	H [cm]	T [cm]
79001000	bijela / lakirano, visoki sjaj	u sredini	vidljiv	40	40	85	33

Pribor

- Geberit direktni samočisteći sifon za umivaonik, model koji štedi prostor, horizontalni odvod

WC ŠKOLJKE

Podne WC školjke

Novo

Kofo Solo set podne WC školjke s monoblok vodokotlićem, vertikalni odvod, s WC sjedalom



Opseg isporuke

- Nadžbukni vodokotlić monoblok
- Pričvrсни materijal
- Unutarnja garnitura
- WC školjka
- WC sjedalo

Br. art.	Boja / površina	B [cm]	H [cm]	T [cm]
79213000	bijela / sjajno	36	73,5	67

Dobavljivo od: veljača 2024

WC sjedala

Koło Solo WC sjedalo, učvršćenje odozdo

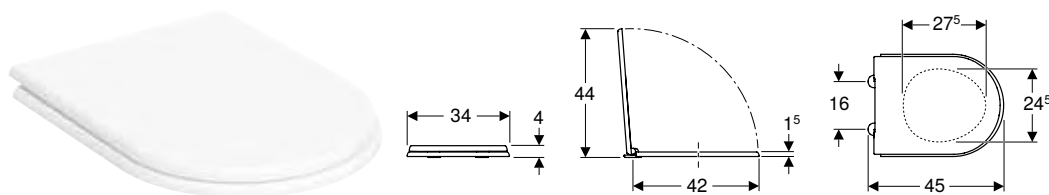

Tehnički podaci

Materijal	plastika
Razmak ovjesa	15,5 cm

Opseg isporuke

- WC sjedalo

Br. art.	Boja / površina	Funkcija QuickRelease	Funkcija SoftClosing	Učvršćenje	Materijal okova
70131000	bijela / sjajno	ne	ne	odozdo	plastika
70132000	bijela / sjajno	ne	da	odozdo	plastika

Koło Solo WC sjedalo, učvršćenje odozdo

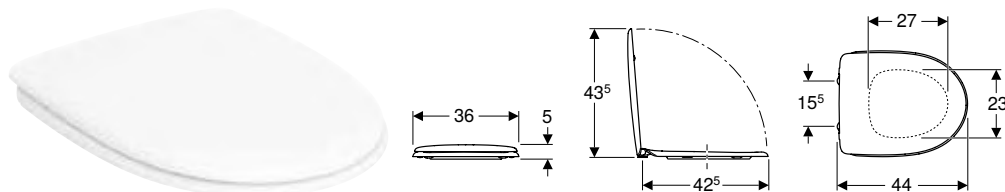

Tehnički podaci

Materijal	duroplast
Razmak ovjesa	15,5 cm

Opseg isporuke

- WC sjedalo

Svojstva

- WC sjedalo od Duroplasta

Br. art.	Boja / površina	Funkcija QuickRelease	Funkcija SoftClosing	Učvršćenje	Materijal okova
70115000	bijela / sjajno	ne	da	odozdo	metal
70116000	bijela / sjajno	ne	ne	odozdo	metal



Koło Freja

Umivaonici.....	34
Mali umivaonik za ruke.....	34
Umivaonici.....	35
Umivaonici za ugradnju u kupaonski namještaj.....	35
WC školjke.....	36
Podne WC školjke.....	36
Bidei.....	37
Podni bidei.....	37

UMIVAONICI

Mali umivaonik za ruke

Kofo Freja umivaonik za pranje ruku

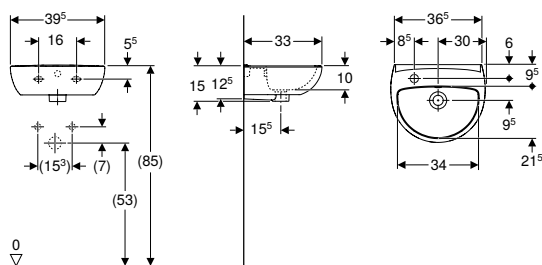

Primjene

- Prikladno za ugradnju u male kupaonice i WC-e za goste

Tehnički podaci

Materijal	sanitarna keramika
-----------	--------------------

Svojstva

- S preljevom

Opseg isporuke

- Umivaonik za pranje ruku

Br. art.	Boja / površina	Otvor za armaturu	Preljev	B [cm]	H [cm]	T [cm]	Površina za odlaganje
L72340000	bijela / sjajno	lijevo	vidljiv	40	15	33	bez

Naručuje se dodatno

- Pričvrtni materijal

Pribor

- Geberit direktni samočisteći sifon za umivaonik, horizontalni odvod
- Geberit pričvrtni materijal za umivaonik

Kofo Freja umivaonik za pranje ruku za ugradnju u kupaonski namještaj

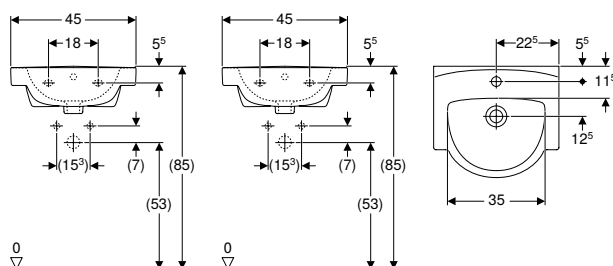

Primjene

- Za montažu na bazu umivaonika

Tehnički podaci

Materijal	sanitarna keramika
-----------	--------------------

Opseg isporuke

- Umivaonik

Br. art.	Boja / površina	Otvor za armaturu	Preljev	B [cm]	H [cm]	T [cm]	Površina za odlaganje
L72945000	bijela / sjajno	u sredini	vidljiv	45	17	40	bez

Naručuje se dodatno

- Pričvrtni materijal

Pribor

- Geberit direktni samočisteći sifon za umivaonik, horizontalni odvod
- Geberit pričvrtni materijal za umivaonik

Umivaonici

Koło Freja umivaonik

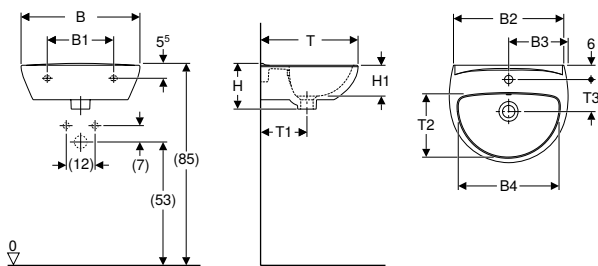

Primjene

- Prikladno za ugradnju u male kupaonice i WC-e za goste

Tehnički podaci

Materijal	sanitarna keramika
-----------	--------------------

Svojstva

- Može se kombinirati s podestom
- Može se kombinirati s polupodestom
- S preljevom

Opseg isporuke

- Umivaonik

Br. art.	Boja / površina	Otvor za armaturu	Preljev	B [cm]	H [cm]	T [cm]	Površina za odlaganje
L71155000	bijela / sjajno	u sredini	vidljiv	55	19	44	bez
L71160000	bijela / sjajno	u sredini	vidljiv	59,5	18,5	46,5	bez

Naručuje se dodatno

- Pričvrtni materijal

Pribor

- Geberit direktni samočisteći sifon za umivaonik, horizontalni odvod
- Geberit pričvrtni materijal za umivaonik

Umivaonici za ugradnju u kupaonski namještaj

Koło Freja umivaonik za ugradnju u kupaonski namještaj

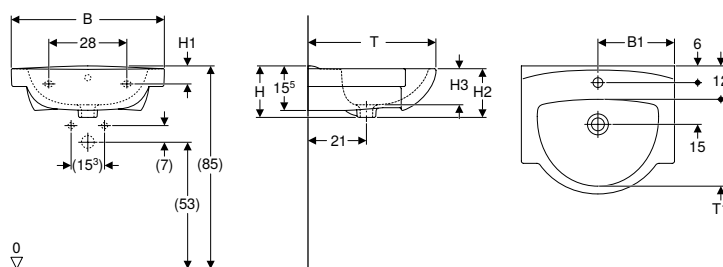

Primjene

- Za montažu na bazu umivaonika

Tehnički podaci

Materijal	sanitarna keramika
-----------	--------------------

Svojstva

- S preljevom

Opseg isporuke

- Umivaonik

Br. art.	Boja / površina	Otvor za armaturu	Preljev	B [cm]	B1 [cm]	H [cm]	H1 [cm]	H2 [cm]	H3 [cm]	T [cm]	T1 [cm]	Površina za odlaganje
L711955000	bijela / sjajno	u sredini	vidljiv	55	27,5	18,5	6,5	17,5	13	46	28,5	bez
L711965000	bijela / sjajno	u sredini	vidljiv	65	32,5	20	6	19	14	48	32,5	bez

Naručuje se dodatno

- Pričvrtni materijal

Pribor

- Geberit direktni samočisteći sifon za umivaonik, horizontalni odvod
- Geberit pričvrtni materijal za umivaonik

WC ŠKOLJKE

Podne WC školjke

Koło Freja set podne WC školjke s monoblok vodokotličem, horizontalni odvod, s WC sjedalom od Duroplasta

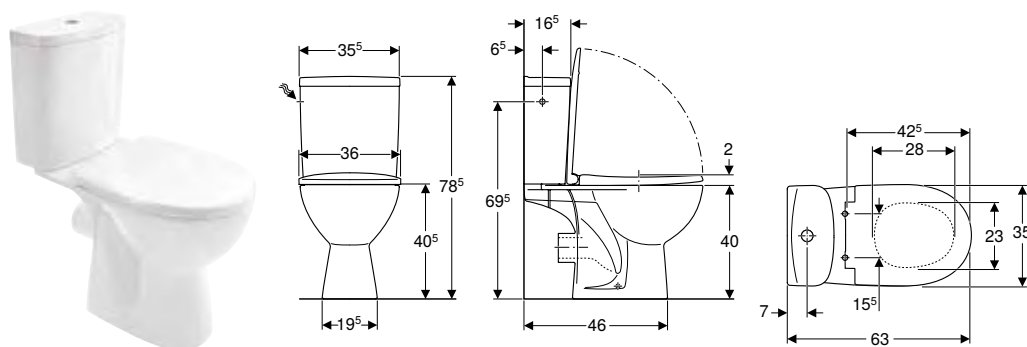

Primjene

- Za priključke vode 1/2"
- Prikladno za ugradnju u male kupaonice i WC-e za goste

Tehnički podaci

Tvorničke postavke količine ispiranja	6 l / 3 l
Područje podešavanja velike količine vode za ispiranje	6 l
Područje podešavanja male količine vode za ispiranje	3 l
Materijal	sanitarna keramika

Svojstva

- Podni
- Horizontalni odvod
- Dvokoličinsko ispiranje
- S rubom za ispiranje
- Tip 1, puna količina ispiranja 6 l, prema EN 997
- Priključak vode dolje
- Vidljivo pričvršćivanje
- WC sjedalo i WC poklopac sa funkcijom SoftClosing
- WC sjedalo od Duroplasta, antibakterijsko
- Šarke QuickRelease s integriranom funkcijom Click2Clean

Opseg isporuke

- WC školjka
- Nadžbukni vodokotlić monoblok
- Unutarnja garnitura
- WC sjedalo
- Pričvrtni materijal

Br. art.	Boja / površina	B [cm]	H [cm]	T [cm]	Dovod vode	Odvod	Funkcija QuickRelease	Funkcija SoftClosing	Učvršćenje	Materijal okova
L79211000	bijela / sjajno	35,5	78,5	64	dolje	horizontalno	da	da	odozdo	inox

BIDEI

Podni bidei

Koło Freja slobodno stojeći podni bide

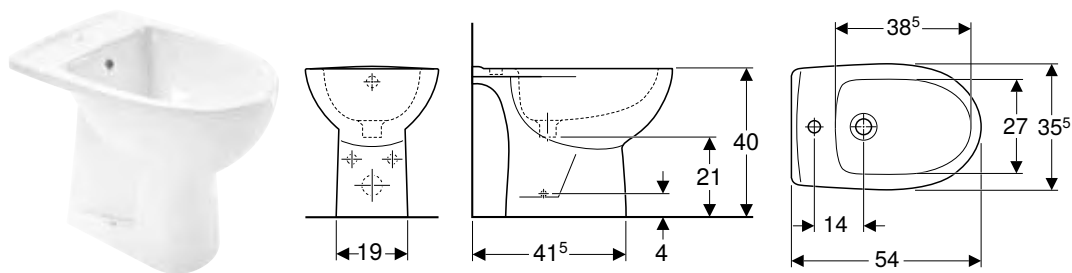

Primjene

- Za armature s jednim otvorom s fleksibilnim priključnim cijevima

Tehnički podaci

Materijal	sanitarna keramika
-----------	--------------------

Svojstva

- Podni
- S preljevom
- Vidljivo pričvršćivanje

Opseg isporuke

- Keramika bidea
- Pričvrtni materijal

Br. art.	Boja / površina	Otvor za armaturu	Preljev	B [cm]	H [cm]	T [cm]
L75000000	bijela / sjajno	u sredini	vidljiv	35,5	40	54



Koło Lehnen

Umivaonici.....	40
Pribor.....	40
Kupaonski namještaj.....	41
Ogledala.....	41
WC školjke.....	41
Pribor.....	41
Tuševi.....	45
Pribor.....	45

UMIVAONICI

Pribor

Koło Lehnen Funktion zidni rukohvat

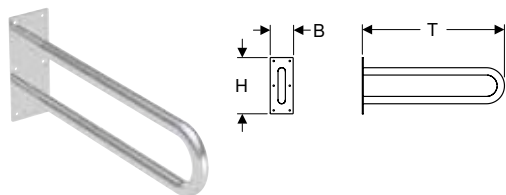

Primjene

- Za podne i konzolne WC školjke
- Za umivaonike
- Prikladno za upotrebu za korisnike u invalidskim kolicima
- Prikladno za ugradnju u prostorije za osobe s invaliditetom

Tehnički podaci

Materijal	inox
-----------	------

Svojstva

- S montažnom pločom 100 x 245 x 4 mm
- Opteretivo s do 100 kg
- Konzolni
- Pristupačno za osobe s invaliditetom
- Sa šest rupa za vijke za pričvršćenje

Opseg isporuke

- Naslon za ruke
- Pričvrсни materijal za masivni zid

Br. art.	Boja / površina	B [cm]	H [cm]	T [cm]
L1054401	glatki inox	10	25	72
L1054402	valoviti inox	10	24,5	72
L1054501	glatki inox	10	24,5	87
L1054502	valoviti inox	10	24,5	87
L1054601	glatki inox	10	24,5	62
L1054602	valoviti inox	10	24,5	62

Koło Lehnen Concept Pro zidni rukohvat

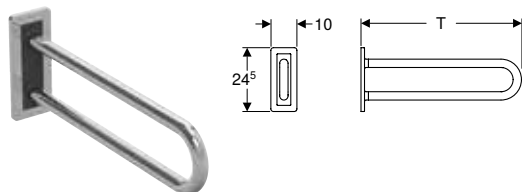

Primjene

- Za podne i konzolne WC školjke
- Za umivaonike
- Prikladno za upotrebu za korisnike u invalidskim kolicima
- Prikladno za ugradnju u prostorije za osobe s invaliditetom

Tehnički podaci

Materijal	inox
-----------	------

Svojstva

- S montažnom pločom 100 x 245 x 13.5 mm
- S montažnom pločom, siva RAL 7043
- Vijci za pričvršćenje pokriveni pločom u boji kroma
- Opteretivo s do 120 kg
- Konzolni
- Pristupačno za osobe s invaliditetom

Opseg isporuke

- Pričvrсни materijal za masivni zid
- Naslon za ruke

Br. art.	Boja / površina	B [cm]	H [cm]	T [cm]
L60301000	glatki inox	10	24,5	61,5
L60302000	glatki inox	10	24,5	71,5

KUPAONSKI NAMJEŠTAJ

Ogledala

Koło Lehnen Funktion ogledalo, nagibno

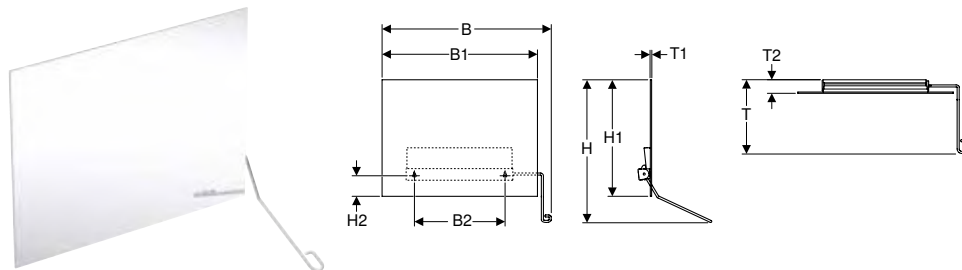

Primjene

- Prikladno za upotrebu za korisnike u invalidskim kolicima
- Prikladno za ugradnju u prostorije za osobe s invaliditetom

Tehnički podaci

Materijal	inox
-----------	------

Svojstva

- S ručkom za naginjanje, kut nagiba 0–22°
- Konzolni
- Pristupačno za osobe s invaliditetom

Opseg isporuke

- Pričvrсни materijal za masivni zid
- Ogledalo

Br. art.	Boja / površina	Ručka	B [cm]	B1 [cm]	B2 [cm]	H [cm]	H1 [cm]	H2 [cm]	T [cm]	T1 [cm]	T2 [cm]
L31201100	inox mat	desno	65,5	60	35	55	45	8	28	0,5	5
L31201200	inox mat	lijevo	65,5	60	35	55	45	8	28	0,5	5

WC ŠKOLJKE

Pribor

Koło Lehnen Funktion rukohvat, ravni

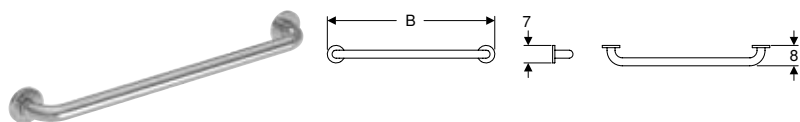

Primjene

- Prikladno za ugradnju u prostorije za osobe s invaliditetom
- Za podne i konzolne WC školjke
- Prikladno za upotrebu za korisnike u invalidskim kolicima

Tehnički podaci

Materijal	inox
-----------	------

Svojstva

- S tri rupe za vijke za pričvršćenje
- Vijci za pričvršćenje pokriveni rozetama od nehrđajućeg čelika, \varnothing 7 cm
- Opteretivo s do 150 kg
- Konzolni
- Pristupačno za osobe s invaliditetom

Opseg isporuke

- Naslon za ruke
- Pričvrсни materijal za masivni zid

Br. art.	Boja / površina	B [cm]	H [cm]	T [cm]
L1000101	glatki inox	40	7	8
L1000102	valoviti inox	40	7	8
L1000601	glatki inox	70	7	8
L1000602	valoviti inox	67	7	8

Kofo Lehnen Funktion rukohvat, L oblik

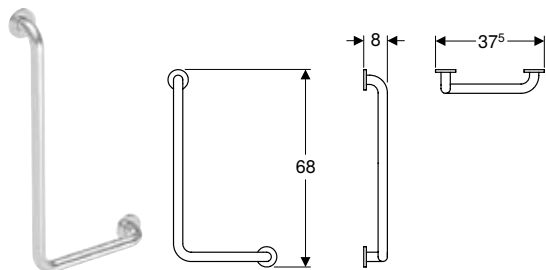

Primjene

- Za podne i konzolne WC školjke
- Prikladno za upotrebu za korisnike u invalidskim kolicima
- Prikladno za ugradnju u prostorije za osobe s invaliditetom

Tehnički podaci

Materijal	inox
-----------	------

Svojstva

- S tri rupe za vijke za pričvršćenje
- Vijci za pričvršćenje pokriveni rozetama od nehrđajućeg čelika, \varnothing 7 cm
- Opteretivo s do 150 kg
- Konzolni
- Pristupačno za osobe s invaliditetom

Opseg isporuke

- Naslon za ruke
- Pričvrсни materijal za masivni zid

Br. art.	Boja / površina	B [cm]	H [cm]	T [cm]
L1012111	glatki inox	37,5	68	8
L1012112	valoviti inox	37,5	68	8
L1012121	glatki inox	37,5	68	8
L1012122	valoviti inox	37,5	68	8

Kofo Lehnen Funktion zidni rukohvat, sklopivi

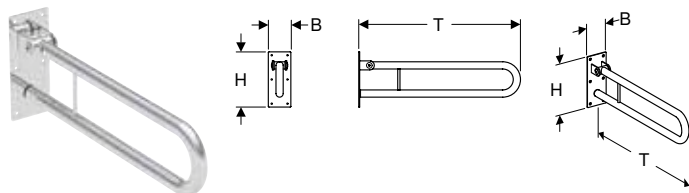

Primjene

- Za podne i konzolne WC školjke
- Prikladno za upotrebu za korisnike u invalidskim kolicima
- Prikladno za ugradnju u prostorije za osobe s invaliditetom

Tehnički podaci

Materijal	inox
-----------	------

Svojstva

- S montažnom pločom 100 x 245 x 4 mm
- Opteretivo s do 100 kg
- Sklopivi
- Konzolni
- Pristupačno za osobe s invaliditetom
- Sa šest rupa za vijke za pričvršćenje

Opseg isporuke

- Naslon za ruke
- Pričvrсни materijal za masivni zid

Br. art.	Boja / površina	B [cm]	H [cm]	T [cm]
L1061001	glatki inox	10	25	72
L1061002	valoviti inox	10	24,5	72
L1061101	glatki inox	10	24,5	87
L1061102	valoviti inox	10	24,5	87
L1061201	glatki inox	10	24,5	61,5
L1061202	valoviti inox	10	24,5	61,5

Koło Lehenen Funktion zidni rukohvat, sklopivi, s prekidačem za radio aktiviranje

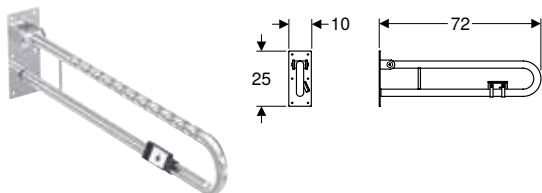

Primjene

- Za podne i konzolne WC školjke
- Prikladno za upotrebu za korisnike u invalidskim kolicima
- Prikladno za ugradnju u prostorije za osobe s invaliditetom

Tehnički podaci

Tip baterije	LR-1
Vijek trajanja isporučene baterije	3 godine
Stupanj zaštite	IP54
Nazivni napon	3 V AC
Radiofrekvencija	868,4 MHz
Materijal	inox

Svojstva

- S montažnom pločom 100 x 245 x 4 mm
- Sa šest rupa za vijke za pričvršćenje
- Opteretivo s do 100 kg
- S prekidačem za radio aktiviranje, napajanje baterijama
- Sklopivi
- Konzolni
- Pristupačno za osobe s invaliditetom

Opseg isporuke

- Naslon za ruke
- Prekidač za aktiviranje
- Pričvrtni materijal za masivni zid

Br. art.	Boja / površina	B [cm]	H [cm]	T [cm]
L1071202	valoviti inox	10	25	72

Koło Lehenen Concept Pro rukohvat, ravni

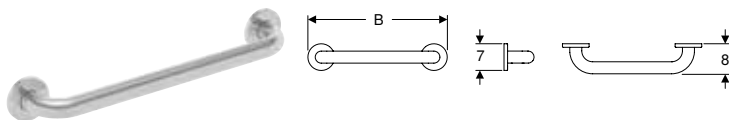

Primjene

- Za podne i konzolne WC školjke
- Prikladno za upotrebu za korisnike u invalidskim kolicima
- Prikladno za ugradnju u prostorije za osobe s invaliditetom

Tehnički podaci

Materijal	inox
-----------	------

Svojstva

- S tri rupe za vijke za pričvršćenje
- Plastične rozete u boji kroma
- Vijci za pričvršćenje pokriveni rozetama od plastike, \varnothing 7.1 cm
- Opteretivo s do 150 kg
- Konzolni
- Pristupačno za osobe s invaliditetom

Opseg isporuke

- Naslon za ruke
- Pričvrtni materijal za masivni zid

Br. art.	Boja / površina	B [cm]	H [cm]	T [cm]
L60003000	glatki inox	37	7	8
L60004000	glatki inox	52	7	8
L60006000	glatki inox	67	7	8

Kofo Lehnen Concept Pro rukohvat, L oblik

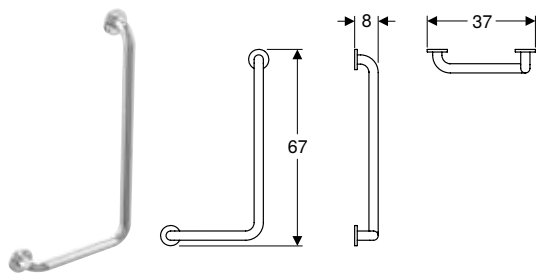

Primjene

- Za podne i konzolne WC školjke
- Prikladno za upotrebu za korisnike u invalidskim kolicima
- Prikladno za ugradnju u prostorije za osobe s invaliditetom

Tehnički podaci

Materijal	inox
-----------	------

Svojstva

- S tri rupe za vijke za pričvršćenje
- Plastične rozete u boji kroma
- Vijci za pričvršćenje pokriveni rozetama od plastike, \varnothing 7.1 cm
- Opteretivo s do 150 kg
- Konzolni
- Pristupačno za osobe s invaliditetom

Opseg isporuke

- Pričvrсни materijal za masivni zid
- Naslon za ruke

Br. art.	Boja / površina	B [cm]	H [cm]	T [cm]
L60121100	glatki inox	37	67	8
L60121200	glatki inox	37	67	8

Kofo Lehnen Concept Pro zidni rukohvat, sklopivi

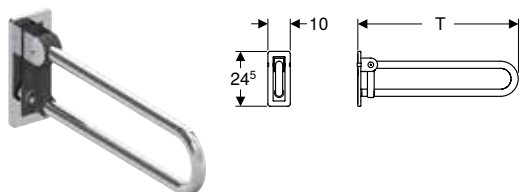

Primjene

- Za podne i konzolne WC školjke
- Prikladno za upotrebu za korisnike u invalidskim kolicima
- Prikladno za ugradnju u prostorije za osobe s invaliditetom

Tehnički podaci

Materijal	inox
-----------	------

Svojstva

- S montažnom pločom 100 x 245 x 13.5 mm
- S montažnom pločom, siva RAL 7043
- Vijci za pričvršćenje pokriveni pločom u boji kroma
- S elementom za učvršćenje, siva RAL 7043
- Sklopivi
- Konzolni
- Pristupačno za osobe s invaliditetom
- Opteretivo s do 150 kg

Opseg isporuke

- Pričvrсни materijal za masivni zid
- Naslon za ruke

Br. art.	Boja / površina	B [cm]	H [cm]	T [cm]
L60401000	glatki inox	10	24,5	61,5
L60402000	glatki inox	10	24,5	71,5
L60403000	glatki inox	10	24,5	86,5

TUŠEVI

Pribor

Koło sjedalo za tuš Lehnen Concept Pro

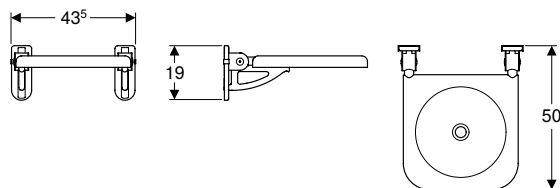

Primjene

- Prikladno za upotrebu za korisnike u invalidskim kolicima
- Prikladno za ugradnju u prostorije za osobe s invaliditetom
- Za instalaciju u području tuširanja

Tehnički podaci

Materijal	inox
-----------	------

Svojstva

- S dvije montažne ploče 70 x 190 x 15 mm
- S montažnom pločom, siva RAL 7043
- S tri rupe za vijke za pričvršćenje
- Vijci za pričvršćenje pokriveni pločom u boji kroma
- Sa skidivim nastavkom za sjedenje za djecu od PP-a
- Opteretivo s do 200 kg
- Sklopivi
- Konzolni
- Pristupačno za osobe s invaliditetom

Opseg isporuke

- Sjedalo
- Pričvrtni materijal za masivni zid

Br. art.	Boja / površina	B [cm]	H [cm]	T [cm]
L62001000	antracit / glatki inox	43,5	19	50



Tuševi

Tuš kade 48

TUŠ KADE

Koło kvadratna tuš kada Standard Plus

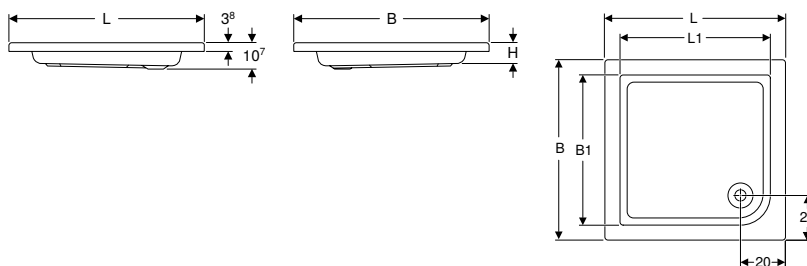

Primjene

- Za ugradnju unutar zgrada
- Za odvodnju otpadne vode pojedinačne glave tuša
- Za privatne kupaonice i hotele
- Za ugradnju s postoljem za kade za tuširanje
- Za ugradnju s nosačem kade

Svojstva

- Kvadratna
- Rupa za odvod \varnothing 52 mm
- Izljev u kutu
- Visina ruba 3 cm
- Unutarnja visina 9 cm
- Ispunjava zahtjeve prema EN 14527, razred 1

Tehnički podaci

Materijal	sanitarni akril
-----------	-----------------

Br. art.	Boja / površina	L [cm]	L1 [cm]	B [cm]	B1 [cm]	H [cm]
XBK1580000	bijela	80	70	80	70	9
XBK1590000	bijela	90	80	90	80	9

Naručuje se dodatno

- Odvod tuš kade
- Set nogu
- Zidne tračnice s usidrenjem
- Brtveni materijal

Pribor

- Geberit odvod tuš kade d52, s poklopcem odvoda
- Geberit set nogu i traverza, sa zidnim sidrom, za tuš kadu od sanitarnog akrila

Koło Standard Plus kvadratna tuš kada, povišena, s oblogom

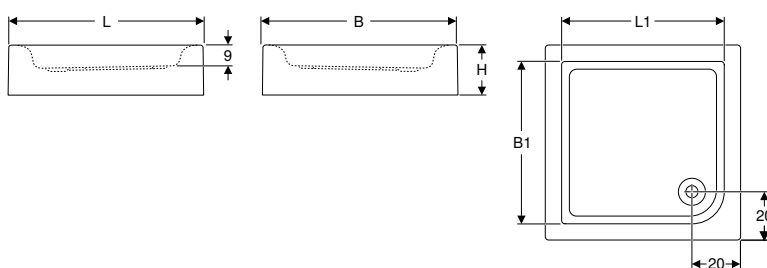

Primjene

- Za ugradnju unutar zgrada
- Za odvodnju otpadne vode pojedinačne glave tuša
- Za privatne kupaonice i hotele
- Za ugradnju s postoljem za kade za tuširanje
- Za ugradnju s nosačem kade

Svojstva

- Kvadratna
- Rupa za odvod \varnothing 52 mm
- Izljev u kutu
- Visina ruba 3 cm
- Unutarnja visina 9 cm
- Ispunjava zahtjeve prema EN 14527, razred 1

Tehnički podaci

Materijal	sanitarni akril
-----------	-----------------

Br. art.	Boja / površina	L [cm]	L1 [cm]	B [cm]	B1 [cm]	H [cm]
XBK1480000	bijela	80	70	80	70	20,5
XBK1490000	bijela	90	80	90	80	20,5

Opseg isporuke

- Tuš kada
- Obloga tuš kade

Naručuje se dodatno

- Odvod tuš kade
- Set nogu
- Zidne tračnice s usidrenjem
- Brtveni materijal

Pribor

- Geberit odvod tuš kade d52, s poklopcem odvoda
- Geberit set nogu i traverza, sa zidnim sidrom, za tuš kadu od sanitarnog akrila

Kofo First kvadratna tuš kada, povišena, s oblogom i stopama

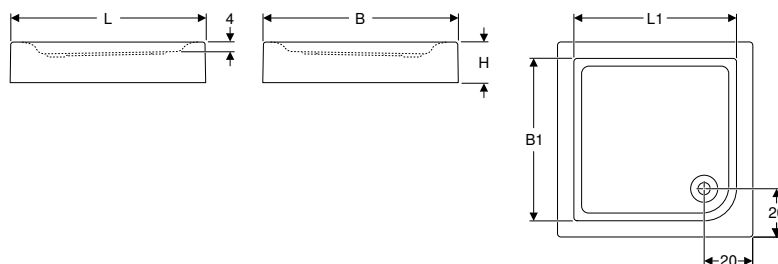

Primjene

- Za ugradnju unutar zgrada
- Za odvodnju otpadne vode pojedinačne glave tuša
- Za privatne kupaonice i hotele
- Za ugradnju s postoljem za kade za tuširanje
- Za ugradnju s nosačem kade

Tehnički podaci

Materijal	sanitarni akril
-----------	-----------------

Svojstva

- Kvadratna
- Odvodni otvor \varnothing 90 mm
- Izljev u kutu
- Visina ruba 3 cm
- Unutarnja visina 5 cm
- Ispunjava zahtjeve prema EN 14527, razred 1

Opseg isporuke

- Tuš kada
- Obloga tuš kade
- Set nogu

Br. art.	Boja / površina	L [cm]	L1 [cm]	B [cm]	B1 [cm]	H [cm]
XBK1680000	bijela	80	70	80	70	16,5
XBK1690000	bijela	90	80	90	80	16,5

Naručuje se dodatno

- Odvod tuš kade \varnothing 90 mm
- Zidne tračnice s usidrenjem
- Brtveni materijal

Pribor

- Geberit set nogu i traverza, sa zidnim sidrom, za tuš kadu od sanitarnog akrila
- Geberit odvod tuš kade d90, s poklopcem odvoda, visina sifoniranja 50 mm, izljev od PE-a
- Geberit odvod tuš kade d90, visina sifoniranja 30 mm, izljev od PE-a
- Geberit odvod tuš kade d90, s poklopcem odvoda, visina sifoniranja 30 mm, izljev od PE-a
- Geberit odvod tuš kade d90, visina sifoniranja 30 mm, izljev od PP-a
- Geberit odvod tuš kade d90, visina sifoniranja 50 mm, izljev od PE-a
- Geberit odvod tuš kade d90, visina sifoniranja 50 mm, izljev od PP-a
- Geberit odvod tuš kade d90, s poklopcem odvoda, visina sifoniranja 30 mm, izljev od PP-a
- Geberit odvod tuš kade d90, s poklopcem odvoda, visina sifoniranja 50 mm, izljev od PP-a

Koło First polukružna tuš kada, povišena, s oblogom i stopama

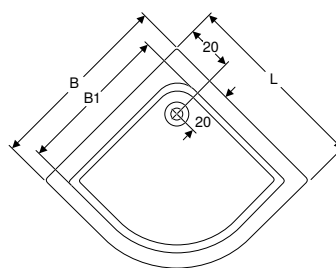
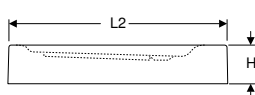
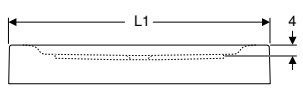

Primjene

- Za ugradnju unutar zgrada
- Za odvodnju otpadne vode pojedinačne glave tuša
- Za privatne kupaonice i hotele
- Za ugradnju s postoljem za kade za tuširanje
- Za ugradnju s nosačem kade

Tehnički podaci

Materijal	sanitarni akril
-----------	-----------------

Svojstva

- Polukružno
- Polumjer 45 cm
- Odvodni otvor \varnothing 90 mm
- Izljev u kutu
- Visina ruba 3 cm
- Unutarnja visina 5 cm
- S oblogom
- Ispunjava zahtjeve prema EN 14527, razred 1

Opseg isporuke

- Tuš kada
- Obloga tuš kade
- Set nogu

Br. art.	Boja / površina	L [cm]	L1 [cm]	L2 [cm]	B [cm]	B1 [cm]	H [cm]	r [cm]
XBN1680000	bijela	80	112	93,5	80	70	16,5	45

Naručuje se dodatno

- Odvod tuš kade \varnothing 90 mm
- Zidne tračnice s usidrenjem
- Brtveni materijal

Pribor

- Geberit set nogu i traverza, sa zidnim sidrom, za tuš kadu od sanitarnog akrila
- Geberit odvod tuš kade d90, s poklopcem odvoda, visina sifoniranja 50 mm, izljev od PE-a
- Geberit odvod tuš kade d90, visina sifoniranja 30 mm, izljev od PE-a
- Geberit odvod tuš kade d90, s poklopcem odvoda, visina sifoniranja 30 mm, izljev od PE-a
- Geberit odvod tuš kade d90, visina sifoniranja 30 mm, izljev od PP-a
- Geberit odvod tuš kade d90, visina sifoniranja 50 mm, izljev od PE-a
- Geberit odvod tuš kade d90, visina sifoniranja 50 mm, izljev od PP-a
- Geberit odvod tuš kade d90, s poklopcem odvoda, visina sifoniranja 30 mm, izljev od PP-a
- Geberit odvod tuš kade d90, s poklopcem odvoda, visina sifoniranja 50 mm, izljev od PP-a

Koło First polukružna tuš kada, povišena, s oblogom i stopama

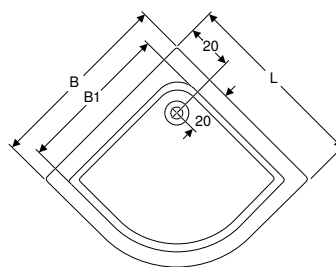
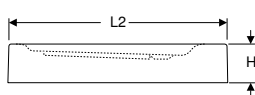
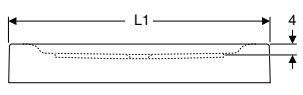

Primjene

- Za ugradnju unutar zgrada
- Za odvodnju otpadne vode pojedinačne glave tuša
- Za privatne kupaonice i hotele
- Za ugradnju s postoljem za kade za tuširanje
- Za ugradnju s nosačem kade

Svojstva

- Polukružno
- Polumjer 55 cm
- Odvodni otvor \varnothing 90 mm
- Izljev u kutu
- Visina ruba 3 cm
- Unutarnja visina 5 cm
- S oblogom
- Ispunjava zahtjeve prema EN 14527, razred 1

Tehnički podaci

Materijal	sanitarni akril
-----------	-----------------

Opseg isporuke

- Tuš kada
- Obloga tuš kade
- Set nogu

Br. art.	Boja / površina	L [cm]	L1 [cm]	L2 [cm]	B [cm]	B1 [cm]	H [cm]	r [cm]
XBN1690000	bijela	90	126	103,5	90	70	16,5	55

Naručuje se dodatno

- Odvod tuš kade \varnothing 90 mm
- Zidne tračnice s usidrenjem
- Brtveni materijal

Može se kombinirati sa

- Geberit GEO kabina za polukružnu tuš kadu

Pribor

- Geberit set nogu i traverza, sa zidnim sidrom, za tuš kadu od sanitarnog akrila
- Geberit odvod tuš kade d90, s poklopcem odvoda, visina sifoniranja 50 mm, izljev od PE-a
- Geberit odvod tuš kade d90, visina sifoniranja 30 mm, izljev od PE-a
- Geberit odvod tuš kade d90, s poklopcem odvoda, visina sifoniranja 30 mm, izljev od PE-a
- Geberit odvod tuš kade d90, visina sifoniranja 30 mm, izljev od PP-a
- Geberit odvod tuš kade d90, visina sifoniranja 50 mm, izljev od PE-a
- Geberit odvod tuš kade d90, visina sifoniranja 50 mm, izljev od PP-a
- Geberit odvod tuš kade d90, s poklopcem odvoda, visina sifoniranja 30 mm, izljev od PP-a
- Geberit odvod tuš kade d90, s poklopcem odvoda, visina sifoniranja 50 mm, izljev od PP-a

Kofo Standard Plus polukružna tuš kada, povišena, s oblogom

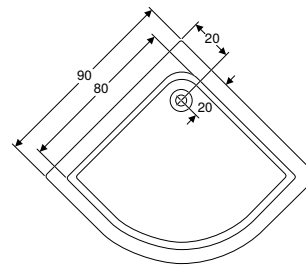
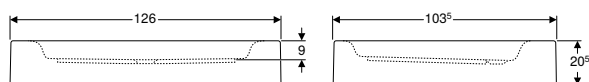

Primjene

- Za ugradnju unutar zgrada
- Za odvodnju otpadne vode pojedinačne glave tuša
- Za privatne kupaonice i hotele
- Za ugradnju s postoljem za kade za tuširanje
- Za ugradnju s nosačem kade

Svojstva

- Polukružno
- Polumjer 55 cm
- Rupa za odvod \varnothing 52 mm
- Izljev u kutu
- Visina ruba 3 cm
- Unutarnja visina 9 cm
- S oblogom
- Ispunjava zahtjeve prema EN 14527, razred 1

Tehnički podaci

Materijal	sanitarni akril
-----------	-----------------

Opseg isporuke

- Tuš kada
- Obloga tuš kade

Br. art.	Boja / površina	L [cm]	B [cm]	H [cm]	r [cm]
XBN1490000	bijela	90	90	20,5	55

Naručuje se dodatno

- Odvod tuš kade
- Set nogu
- Zidne tračnice s usidrenjem
- Brtveni materijal

Može se kombinirati sa

- Geberit GEO kabina za polukružnu tuš kadu

Pribor

- Geberit odvod tuš kade d52, s poklopcem odvoda
- Geberit set nogu i traverza, sa zidnim sidrom, za tuš kadu od sanitarnog akrila

Kofo Standard Plus polukružna tuš kada, povišena, s oblogom

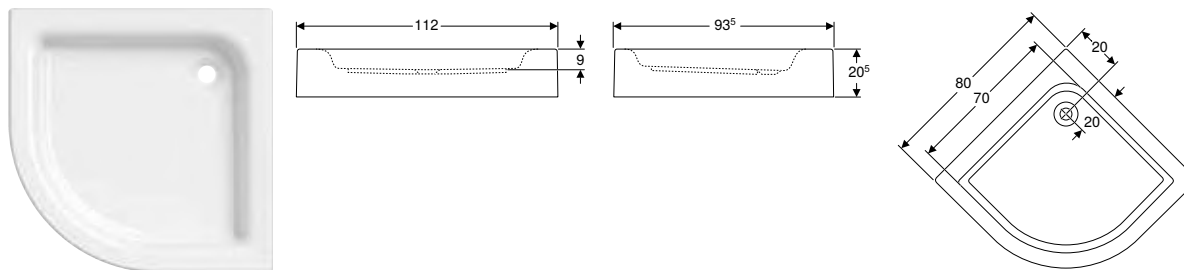

Primjene

- Za ugradnju unutar zgrada
- Za odvodnju otpadne vode pojedinačne glave tuša
- Za privatne kupaonice i hotele
- Za ugradnju s postoljem za kade za tuširanje
- Za ugradnju s nosačem kade

Tehnički podaci

Materijal	sanitarni akril
-----------	-----------------

Svojstva

- Polukružno
- Polumjer 45 cm
- Rupa za odvod \varnothing 52 mm
- Izljev u kutu
- Visina ruba 3 cm
- Unutarnja visina 9 cm
- S oblogom
- Ispunjava zahtjeve prema EN 14527, razred 1

Opseg isporuke

- Tuš kada
- Obloga tuš kade

Br. art.	Boja / površina	L [cm]	B [cm]	H [cm]	r [cm]
XBN1480000	bijela	80	80	20,5	45

Naručuje se dodatno

- Odvod tuš kade
- Set nogu
- Zidne tračnice s usidrenjem
- Brtveni materijal

Pribor

- Geberit odvod tuš kade d52, s poklopcem odvoda
- Geberit set nogu i traverza, sa zidnim sidrom, za tuš kadu od sanitarnog akrila

Koło polukružna tuš kada Standard Plus

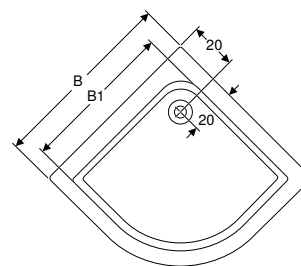
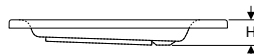
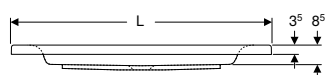

Primjene

- Za ugradnju unutar zgrada
- Za odvodnju otpadne vode pojedinačne glave tuša
- Za privatne kupaonice i hotele
- Za ugradnju s postoljem za kade za tuširanje
- Za ugradnju s nosačem kade

Svojstva

- Polukružno
- Polumjer 45 cm
- Rupa za odvod \varnothing 52 mm
- Izljev u kutu
- Visina ruba 3 cm
- Unutarnja visina 9 cm
- Ispunjava zahtjeve prema EN 14527, razred 1

Tehnički podaci

Materijal	sanitarni akril
-----------	-----------------

Br. art.	Boja / površina	L [cm]	B [cm]	B1 [cm]	H [cm]
XBN1590000	bijela	90	90	80	10,7

Naručuje se dodatno

- Odvod tuš kade
- Set nogu
- Zidne tračnice s usidrenjem
- Brtveni materijal

Pribor

- Geberit odvod tuš kade d52, s poklopcem odvoda
- Geberit set nogu i traverza, sa zidnim sidrom, za tuš kadu od sanitarnog akrila

Dodatak

Kratice	56
Popis artikala	57

Kratice

Kratice	Opis
I1	Duljina, djelomična dimenzija (cm)
L2	Duljina (cm)
I2	Duljina, djelomična dimenzija (cm)
L3	Duljina (cm)
I3	Duljina, djelomična dimenzija (cm)
La	Uzdužno rastezanje (cm)
IK	Duljina stezanja, vijak (cm)
M	Metrički navoj (mm)
m	Promjer otvora za vijak (cm)
n	Broj vijaka, prirubnički spoj (kom.)
PN	Nazivni tlak (bar)
R	Konusni vanjski navoj (")
r	Polumjer (cm)
DN1	Nazivni promjer
R1	Konusni vanjski navoj (")
Rg	Obli navoj (")
Rp	Unutarnji navoj cijevi, konusni (")
Rp1	Unutarnji navoj cijevi, konusni (")
Rp2	Unutarnji navoj cijevi, konusni (")
S	Serija cijevi
s	Debljina stijenke (mm)
s1	Debljina stijenke (mm)
SW	Otvor ključa (mm)
A	Duljina isturenog dijela (cm)
s ISO	Debljina stijenke (za oznake) (mm)
a	Djelomična dimenzija (cm)
A1	Duljina isturenog dijela (cm)
V	Mjerno područje volumnog protoka (l/min)
a1	Djelomična dimenzija (cm)
AB	Područje priključka (mm)
AB1	Područje priključka (mm)
AB2	Područje priključka (mm)
A ²	Unutarnji presjek (cm ²)
AD	Udaljenost između priključaka (cm)
arc	Kut (°)
AD1	Udaljenost između priključaka (cm)
B	Širina (cm)
š	Djelomična dimenzija (cm)
B1	Širina (cm)
c	Promjer rupa prirubnice (mm)
d, ø	Vanjski promjer (mm)
UNC	Colni navoj
D	Vanjski promjer (cm)
d1, ø	Vanjski promjer (mm)
D1	Vanjski promjer (cm)
d2, ø	Vanjski promjer (mm)
d3, ø	Vanjski promjer (mm)
da	Vanjski promjer cijevi (mm)

Kratice	Opis
di, ø	Unutarnji promjer (mm)
DN/OD	Nazivni promjer
DN	Nazivni promjer
E	Dubina umetanja (cm)
E1	Dubina umetanja (cm)
G	Navoj cijevi (")
G1	Navoj cijevi (")
X	Dužina kraka / L-dimenzija (cm)
X1	Dužina kraka / L-dimenzija (cm)
G2	Navoj cijevi (")
X2	Dužina kraka / L-dimenzija (cm)
H	Visina (cm)
X3	Dužina kraka / L-dimenzija (cm)
h	Visina, djelomična dimenzija (cm)
H1	Visina (cm)
X4	Dužina kraka / L-dimenzija (cm)
X5	Dužina kraka / L-dimenzija (cm)
h1	Visina, djelomična dimenzija (cm)
h2	Visina, djelomična dimenzija (cm)
h3	Visina, djelomična dimenzija (cm)
k	Prirubnica, promjer otvora (cm)
di1, ø	Unutarnji promjer (mm)
X6	Dužina kraka / L-dimenzija (cm)
Z	Z-dimenzija (cm)
Z1	Z-dimenzija (cm)
Z2	Z-dimenzija (cm)
Z3	Z-dimenzija (cm)
Z4	Z-dimenzija (cm)
K	Maksimalno skraćenje (cm)
Z5	Z-dimenzija (cm)
K1	Maksimalno skraćenje (cm)
Z6	Z-dimenzija (cm)
K2	Maksimalno skraćenje (cm)
K3	Maksimalno skraćenje (cm)
KL	Dužina kabla (cm)
L	Duljina (cm)
l	Duljina, djelomična dimenzija (cm)
L	Duljina (m)
L1	Duljina (cm)

Popis artikala

Br. artikla	Strana	Br. artikla	Strana	Br. artikla	Strana
10113000	24	K91962000	9	M11050000	20
10131000	24	K92040000	6	M11055000	20
10134000	24	K92140000	6	M11060000	20
70115000	31	K93100000	15	M11150000	20
70116000	31	K93101000	15	M11155000	20
70131000	31	K97101000	10	M11160000	20
70132000	31	K99024000	8	M13000000	21
71051000	29	K99025000	8	M13000001	22
71061000	29	K99026000	10	M13001000	22
71151000	29	K99034000	16	M13100000	21
71163000	29	L1000101	41	M13200000	23
71950000	29	L1000102	41	M13201000	23
72041000	28	L1000601	41	M14020000	25
72141000	28	L1000602	41	XBK1480000	48
72942000	28	L1012111	42	XBK1490000	48
77001000	20	L1012112	42	XBK1580000	48
79001000	30	L1012121	42	XBK1590000	48
79002000	29	L1012122	42	XBK1680000	49
79213000	30	L1054401	40	XBK1690000	49
88393000	12	L1054402	40	XBN1480000	52
88416000	14	L1054501	40	XBN1490000	51
88417000	13	L1054502	40	XBN1590000	53
88418000	13	L1054601	40	XBN1680000	50
88474000	13	L1054602	40	XBN1690000	51
89541000	11	L1061001	42		
89543000	11	L1061002	42		
89545000	12	L1061101	42		
99274000	14	L1061102	42		
K90113000	17	L1061201	42		
K90117000	17	L1061202	42		
K90123000	16	L1071202	43		
K90124000	17	L31201100	41		
K90125000	17	L31201200	41		
K90126000	17	L60003000	43		
K91045000	6	L60004000	43		
K91050000	6	L60006000	43		
K91055000	8	L60121100	44		
K91060000	8	L60121200	44		
K91065000	8	L60301000	40		
K91145000	6	L60302000	40		
K91150000	6	L60401000	44		
K91155000	8	L60402000	44		
K91160000	8	L60403000	44		
K91165000	8	L62001000	45		
K91450000	6	L71155000	35		
K91451000	6	L71160000	35		
K91460000	8	L71955000	35		
K91461000	8	L71965000	35		
K91942000	7	L72340000	34		
K91945000	7	L72945000	34		
K91952000	7	L75000000	37		
K91955000	9	L79211000	36		

Geberit prodaja d.o.o., Ruše

Podružnica Zagreb
Samoborska 218
10090 Zagreb
Hrvatska

T +385 1 386 78 00
info.hr@geberit.com

www.geberit.hr

Geberit prodaja d.o.o.

Predstavništvo u BIH
Magistrala 14, Ilidža
71000 Sarajevo
Bosna i Hercegovina

T +387 33 86 76 80
info.ba@geberit.com

www.geberit.ba